

# Cavaletti

## SUMÁRIO

<b>03</b>	CAVALETTI AIR	<b>61</b>	CAVALETTI FLOAT	<b>140</b>	CAVALETTI RIMEVA	<b>196</b>	CAVALETTI YON
<b>07</b>	CAVALETTI ARTIS	<b>80</b>	CAVALETTI FUN	<b>144</b>	CAVALETTI SLIM		
<b>11</b>	CAVALETTI AURA	<b>84</b>	CAVALETTI GO	<b>148</b>	CAVALETTI SOLO		
<b>16</b>	CAVALETTI BEE	<b>88</b>	CAVALETTI IDEA	<b>152</b>	CAVALETTI SPERO		
<b>21</b>	CAVALETTI BLOKZ	<b>92</b>	CAVALETTI JOY	<b>156</b>	CAVALETTI SPIN		
<b>25</b>	CAVALETTI BOLDY	<b>96</b>	CAVALETTI LEEF	<b>160</b>	CAVALETTI SPOT		
<b>29</b>	CAVALETTI BOX	<b>101</b>	CAVALETTI MAIS	<b>163</b>	CAVALETTI START		
<b>32</b>	CAVALETTI C3	<b>105</b>	CAVALETTI MATCH	<b>167</b>	CAVALETTI START PLUS		
<b>35</b>	CAVALETTI C4	<b>110</b>	CAVALETTI MOOV	<b>171</b>	CAVALETTI STAY		
<b>38</b>	CAVALETTI COLETIVA	<b>115</b>	CAVALETTI NEWNET/SOFT	<b>175</b>	CAVALETTI STILO		
<b>42</b>	CAVALETTI CONNECT	<b>119</b>	CAVALETTI NUNA	<b>178</b>	CAVALETTI STRETCH		
<b>45</b>	CAVALETTI DOMOS	<b>124</b>	CAVALETTI PIBOU	<b>182</b>	CAVALETTI TALK		
<b>49</b>	CAVALETTI DUO	<b>128</b>	CAVALETTI PRIME E MASTER	<b>185</b>	CAVALETTI VÉLO		
<b>53</b>	CAVALETTI ESSENCE	<b>132</b>	CAVALETTI PRO	<b>189</b>	CAVALETTI VIVA		
<b>57</b>	CAVALETTI FLIP	<b>136</b>	CAVALETTI RAYA	<b>193</b>	CAVALETTI WAY		

Cavaletti®

CADEIRAS PROFISSIONAIS



Cavaletti Air

## Cavaletti Air

Os produtos da linha Air se adaptam às formas e necessidades do ser humano. Com ajustes projetados para oferecer excelente ergonomia e conforto para uso intenso, a Air oferece opções de regulagens individuais como altura do apoio lombar e profundidade do assento, que ampliam sensivelmente o suporte e as áreas de sustentação corporal, adaptando-se de acordo com a constituição física de cada usuário.



## CARACTERÍSTICAS



### APOIO LOMBAR

Apoio Lombar Regulável integrado ao encosto, permite ajuste vertical de 50 mm de curso. Melhor suporte da coluna vertebral.

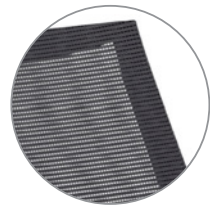

### ESPALDAR

Estrutura em plástico injetado de alta resistência e apoio em tela tipo *mesh*, disponível nas cores Preto e Cinza.

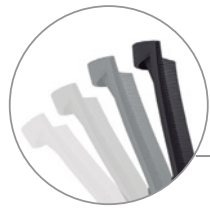

### MECANISMO

Mecanismo Synchron de 4 estágios com regulagem de tensão por manípulo frontal ou Mecanismo SRE MC (ambos com opção de regulagem de profundidade do assento). Opção de plataforma giratória para Salas de Reunião (SR).



### BASES

Opções de Bases em Alumínio ou Nylon, com rodízios de 65mm em Nylon ou PU. Base em Aço com Capa, somente rodízios de 50mm em Nylon ou PU.



### REVESTIMENTOS

Revestimentos disponíveis para o assento em Poliéster, Politex, Mescla, Grid, Grani, Space, Strati, Haven, CEC - Stilo, Vinil e Couro Natural.



### BRAÇOS

Braços Reguláveis SL, SL New PU, SL New PP (todos com opção de Regulagem Lateral) ou 3D (regulável em altura, avanço e ângulo do apoio PU). Braços Integrados nos modelos fixos.



### ASSENTO

Em espuma de alta performance com Regulagem de Altura à Gás e opção de Regulagem de Profundidade.

## CONFIGURAÇÕES



27.001  
**Poltrona Giratória**  
Synchron RP  
Apoio Lombar Regulável  
Braço 3D  
Base Alumínio



27.001  
**Poltrona Giratória**  
Synchron RP  
Apoio Lombar Regulável  
Braço 3D  
Base Nylon



27.006 SI  
**Poltrona Aproximação**  
Estrutura SI  
Braço Integrado  
Tela cor Preto



27.006 SI  
**Poltrona Aproximação**  
Estrutura SI  
Braço Integrado  
Tela cor Cinza

## REVESTIMENTOS

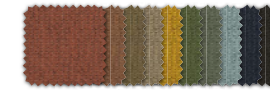

STRATI  
10 cores



POLIÉSTER  
26 cores



MESCLA  
05 cores

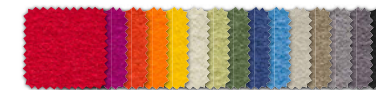

HAVEN  
15 cores

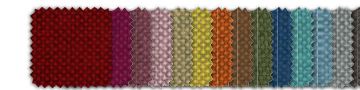

GRID  
14 cores

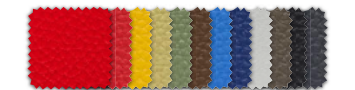

VINIL  
12 cores



CEC - STILO  
11 cores

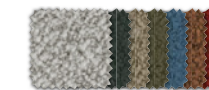

GRANI  
07 cores



POLITEX  
06 cores



SPACE  
05 cores



COURO NATURAL  
04 cores

## CORES TELA



Preto

Cinza

# DESENHOS TÉCNICOS

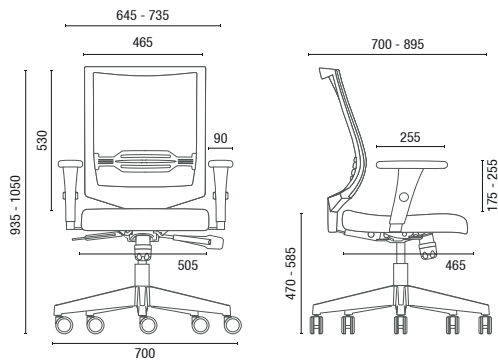

27.001 Poltrona Giratória

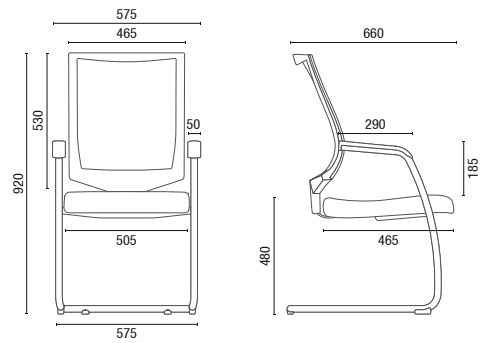

27.006 SI Poltrona Aproximação

OBS: Medidas extremas obtidas sem o uso de gabarito de carga.



A marca do manejo florestal responsável

**Cavaletti**

CADEIRAS PROFISSIONAIS



**Cavaletti** Artis

Premiada internacionalmente



## Cavaletti Artis

Personalizar a Cavaletti Artis é uma expressão de estilo e identidade. O encosto, com opção disponível em lâmina de polímero colorida, tecido ou em revestimento Tramma, ganha ainda mais destaque quando combinado com a estrutura do encosto em uma tonalidade contrastante.

OBS: Produtos nesta imagem em:

Nuna: Encosto Plástico Latte Macchiato 127, Frame Encosto Preto, Estrutura Areia 83 e Assento em Haven Areia 560.

Bloksz: Haven Savana 557, Grani Nude Antico 286, Grani Branco Icarai 281.

OBS: Produtos nesta imagem em:

Lâmina Verde Mineral 126, Estrutura do Encosto, Braço e Base em Cinza e Assento em Haven Savana 557.

Lâmina Azul Ardósia 123, Estrutura do Encosto, Braço e Base em Cinza e Assento em Haven Cêu 559.

Lâmina Latte Macchiato 127, Estrutura do Encosto, Braço e Base em Mocca e Assento em Grid Bege Marfim 360.

# CONFIGURAÇÕES

Confira abaixo algumas combinações possíveis para a Cavaletti Artis e escolha a sua.

## 50.301

### Lâmina/Assento Revestido Tramma

Tramma é um revestimento produzido por meio de manufatura aditiva de tecido, que garante maior eficiência no processo produtivo, evita a geração de resíduos e reforça seu caráter sustentável. Sua textura tridimensional proporciona um visual distinto, uma experiência tátil única e possibilidades de personalização para criar ambientes singulares.



OBS: O assento segue o mesmo revestimento escolhido para o encosto.

OBS: Produtos nesta imagem em Lâmina/Assento Revestimento Tramma Verde 615, Estrutura do Encosto, Braço e Base em Cinza.

## 50.201

### Lâmina Revestida

O revestimento adiciona profundidade e elegância, proporcionando um visual marcante e opções de personalização para criar ambientes autênticos e exclusivos.



OBS: Produtos nesta imagem em Lâmina Revestida Grid Vermelho Persa 350, Estrutura do Encosto, Braço e Base em Preto.

## 50.101

### Lâmina em Polímero

Combina design inteligente e funcionalidade. Seu encosto flexível, com tecnologia avançada, cria um fluxo de ventilação, enquanto a liberdade de movimentos revela o equilíbrio entre ergonomia e expressão.



OBS: Produtos nesta imagem em Lâmina Latte Macchiato 127, Estrutura do Encosto, Braço e Base em Mocca | Assento em Grid Bege Marfim 360.

# Possibilidades de combinações

## 1 Lâmina em Polímero

Lâmina injetada em composto polimérico, disponível em sete tonalidades.

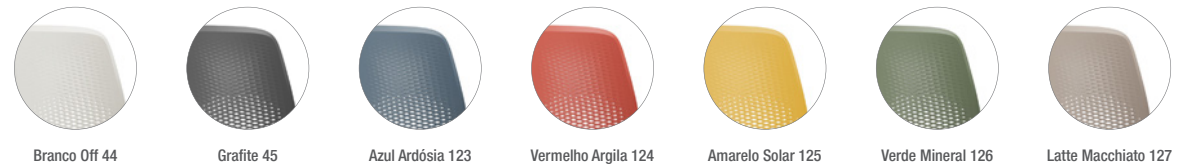

## 2 Estrutura do Encosto



Preto



UP Preto



Nylon Preto



INC Preto



4D-CA Preto



Cinza



UP Cinza



Nylon Cinza



INC Cinza



4D-CA Cinza



Mocca



UP Mocca



INC Mocca

OBS: A cor da estrutura do encosto define automaticamente as cores compatíveis de bases e braços.

## 5 Revestimentos 50.101 e 50.201

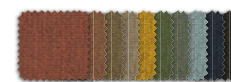

Strati  
10 cores



Poliéster  
26 cores



Haven  
15 cores

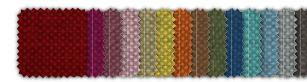

Grid  
14 cores



Vinil  
12 cores



CEC-Stilo  
11 cores



Politex  
06 cores

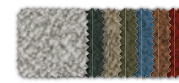

Grani  
07 cores



Mescla  
05 cores

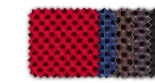

Space  
05 cores



Couro Natural  
04 cores

## 6 Revestimento Tramma 50.301



Tramma Azul 610



Tramma Grafite 611



Tramma Branco 612



Tramma Argila 613

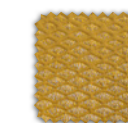

Tramma Solar 614

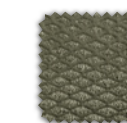

Tramma Verde 615



Tramma Latte 616

OBS: Lâmina em Polímero acompanha a cor do revestimento Tramma.

# CARACTERÍSTICAS



## 1 Estrutura do Encosto

\*Estrutura em poliamida nas cores Preto, Cinza e Mocca.

## 2 Assento

Assento com 2 polegadas a mais que a média dos assentos.

## 3 Braços

\*INC (Preto, Cinza ou Mocca) com ajuste de altura e regulagem lateral por manípulo. 4D-CA (Preto e Cinza – exclusivo da linha Artis) com ajustes de altura, regulagem lateral, profundidade e rotação.

## 4 Mecanismo

Mecanismo Synchron autoajustável de 3 estágios. O assento possui regulagem de profundidade (RP) com retorno automático.

## 5 Bases

\*Bases em Nylon (Preto e Cinza) ou UP (Preto, Cinza e Mocca), com rodízios de 65 mm em PU.

\*A combinação da estrutura do encosto, braço INC e base UP na cor Mocca resulta em uma configuração exclusiva.

OBS: Produto nesta imagem em Lâmina/Assento Revestimento Tramma Solar 614, Estrutura do Encosto, Braço e Base em Cinza.

# DESENHOS TÉCNICOS

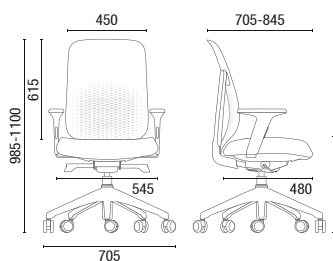

### 50.101 Encosto Plástico

Synchron Autoajustável  
Braço INC  
Base UP 65

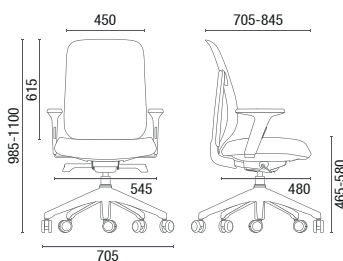

### 50.201 Encosto Revestido

Synchron Autoajustável  
Braço INC  
Base UP 65

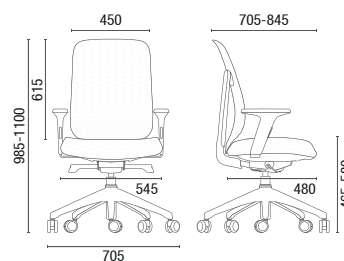

### 50.301 Encosto Revestido Tramma

Synchron Autoajustável  
Braço INC  
Base UP 65

OBS: Medidas extremas obtidas sem o uso de gabarito de carga. Para especificação de cores e acabamentos, utilizar sempre amostras físicas originais Cavaletti.

OBS: Produtos da capa em:

Lâmina/Assento Revestimento Tramma Latte 616, Estrutura do Encosto, Braço e Base em Mocca.

Lâmina/Assento Revestimento Tramma Azul 610, Estrutura do Encosto, Braço e Base em Preto.



**Cavaletti**

CADEIRAS PROFISSIONAIS



**Cavaletti** Aura



## Cavaletti Aura

Cavaletti Aura sintetiza precisão e inspiração. Tecnologia e design contemporâneo. Minimalismo e, ao mesmo tempo, riqueza em detalhes. Por essa pluralidade tão presente, a Aura é um produto versátil, com capacidade de adaptação aos mais diversos projetos e ambientes.

## CARACTERÍSTICAS



### ENCOSTOS

Opções de encosto alto ou baixo, permitindo seu uso e composição em diversos ambientes.

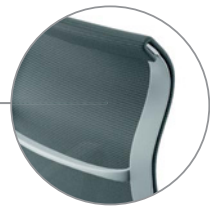

### REVESTIMENTO

Uma membrana única de alta resistência é responsável por proporcionar conforto e perfeito acabamento. Disponível nas cores Preto, Cinza ou em tecido.



### MECANISMO

Mecanismo do tipo Synchron, com sistema de travamento na posição de trabalho ou em livre flutuação e regulagem automática da tensão, ajustando-se ao peso do usuário sem a necessidade de ajuste manual.

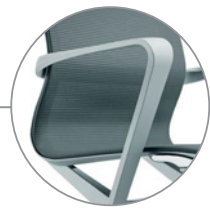

### BRAÇOS

Os braços são fixos e acompanham as curvas marcantes, que vão desde a estrutura do encosto até a base do assento.



### BASES

Opções de Bases em Alumínio Polido e nas cores Preto e Cinza, com Rodízios de 60mm mistos.

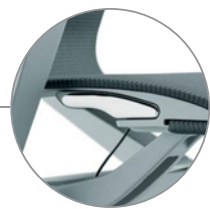

### REGULAGEM

Os controles de regulagens são harmonicamente integrados ao desenho do produto.

## DESIGN PRECISO, FORMAS INSPIRADORAS.

Cavaletti Aura combina tecnologia e desenho harmônico, sofisticação e versatilidade. Um produto minimalista no design, mas com inúmeros detalhes importantes que você precisa conhecer.





## CONFIGURAÇÕES

Confira abaixo as opções de combinações possíveis para Cavaletti Aura e escolha a sua.



44.101  
**Giratória Multitask**  
Tecido  
Base Alumínio Polido



44.101  
**Giratória Multitask**  
Tela Preta  
Base Preta



44.101  
**Giratória Multitask**  
Tela Cinza  
Base Cinza



44.102  
**Giratória Multitask**  
Tecido  
Base Alumínio Polido



44.102  
**Giratória Multitask**  
Tela Preta  
Base Preta



44.102  
**Giratória Multitask**  
Tela Cinza  
Base Cinza

## BASES

São 3 opções de bases diferentes: em Alumínio Polido e nas cores Preto e Cinza.



Alumínio Polido



Preto



Cinza

## REVESTIMENTOS

A Cavaletti Aura possui 3 revestimentos diferentes: Tela Preta, Tela Cinza e um revestimento em Tecido. Confira abaixo as texturas de cada material.

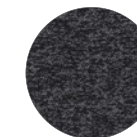

Tecido\*



Tela Preta

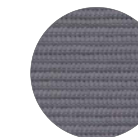

Tela Cinza

\*O Revestimento em Tecido pode ser utilizado somente com a estrutura Preta.

# DESENHOS TÉCNICOS

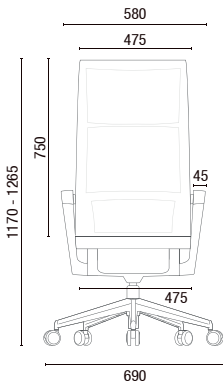

44.101 **Giratória Multitask**

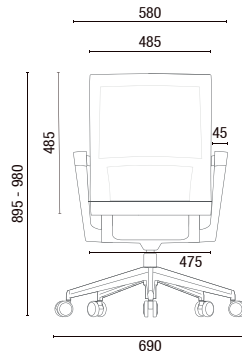

44.102 **Giratória Multitask**

OBS: Medidas extremas obtidas sem o uso de gabarito de carga.



**Cavaletti**

CADEIRAS PROFISSIONAIS



**Cavaletti** Bee



## Cavaletti Bee

Seus detalhes e acabamentos refinados resultam em uma peça versátil, que oferece praticidade e um toque de estilo para qualquer ambiente.

Cavaletti Design Studio.

OBS: Produtos nesta imagem:  
Bee Poltrona: Grani Nude Antico 286  
Bee Encosto Alto: Grani Bege Duna 283  
Bee Encosto Baixo: Liv Jade 511 e Estrutura Grafite 80

Bee Banquetas: CEC-Stilo Caramelo 603 e Estrutura Grafite 80  
Blokz: Grani Nude Antico 286, Grani Bege Duna 283, Liv Esmeralda 510, Liv Jade 511  
Rimeva: Mesa Envernizada

## CARACTERÍSTICAS

### Simplicidade e design

A Cavaletti Bee é uma linha completa, que se adapta com naturalidade. Composta por poltronas, cadeiras e banquetas, oferece soluções para todos os tipos de ambientes.



OBS: Produto nesta imagem em w

### Uma coleção plural

Toda a linha Bee é revestida e convidativa. Cada versão preserva o mesmo cuidado no design, criando composições equilibradas. Suas linhas suaves e orgânicas traduzem leveza, conforto e harmonia.



OBS: Produtos nesta imagem em Liv Turquesa 502, Liv Quartzo Rosa 509, Grid Cinza Nevoa 352 e Estrutura Grafite 80, Grid Bege Marfim 360, Grani Azul Norueguês 285 e Estrutura Azul 81.

### Uma combinação para cada inspiração

A linha Bee foi desenvolvida para oferecer versatilidade e atender a diferentes demandas de uso, combinando design, conforto e funcionalidade em diversas configurações.



OBS: Produtos nesta imagem em Liv Quartzo Rosa 509 e Estrutura Grafite 80, Grani Bege Duna 283 e Estrutura Areia 83.

### Encosto Baixo

#### Braço

Com braços e sem braços.

#### Mecanismo

BG ou Relax. Na versão UP, é compatível apenas o mecanismo BG.

#### Bases:

##### Giratórias

Bases Alumínio, UP ou Nylon, com rodízios de 65mm em PU.

#### Metálicas

Todas as estruturas metálicas da linha Bee estão disponíveis para os modelos de encosto baixo, com versões tubulares fixas ou elípticas giratórias.

#### Madeira

As versões Extra, Obeso, Longarinas e Banquetas não estão disponíveis em madeira.

### Encosto Alto

#### Braço

Com braços.

#### Mecanismo

BG ou Relax. Na versão UP, é compatível apenas o mecanismo BG.

#### Bases:

##### Giratórias

Bases Alumínio, UP ou Nylon, com rodízios de 65mm em PU.



OBS: Produtos nesta imagem em CEC-Stilo Caramelo 603, Liv Petróleo 505.

### Poltrona

#### Braço

Com braços.

#### Base:

##### Madeira

Esta poltrona possui uma configuração única, com assento de maior volume e encosto alto. Apenas compatível com base em estrutura de madeira envernizada.

\*Assento e base disponível apenas nessa configuração.



OBS: Produtos nesta imagem em Grani Verde Ubatuba 284, Grid Bege Marfim 360.

## Mais fluidez

A nova versão da Bee traz leveza e liberdade de movimento, oferecendo praticidade no uso coletivo e conforto no individual. Com design versátil, adapta-se facilmente a diferentes espaços, de reuniões a áreas de convivência, mantendo a elegância e a essência acolhedora da coleção.



OBS: Produtos nesta imagem em PoliteX Café com Leite 403 e Estrutura Areia 83.

## REVESTIMENTOS



Strati  
10 cores

Poliéster  
26 cores

Haven  
15 cores

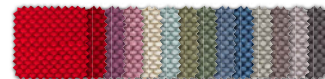

Liv  
14 cores

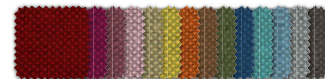

Grid  
14 cores



Vinil  
12 cores



CEC-Stilo  
11 cores

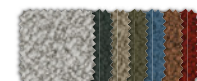

Grani  
07 cores

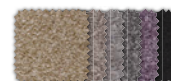

PoliteX  
06 cores



Mescla  
05 cores



Couro Natural  
04 cores

## SUPERFÍCIES METÁLICAS I MADEIRA



Preto (101)  
Universal

Grafite (80)  
Ultrafosco

Prata (13)  
Semifosco

Branco (79)  
Ultrafosco

Vermelho (85)  
Ultrafosco

Telha (84)  
Ultrafosco

Amarelo (86)  
Ultrafosco

Areia (83)  
Ultrafosco

Oliva (82)  
Ultrafosco

Azul (81)  
Ultrafosco

Rosa Suave (100)  
Ultrafosco

\*Madeira  
Envernizada

\*OBS: Base em madeira envernizada com possível diferença de tonalidade, características naturais deste tipo de matéria-prima.

## CONFIGURAÇÕES

Com a Bee você tem a possibilidade de escolher o produto que se adequa à sua necessidade.



36.704  
**Poltrona**  
Relax Nylon 65PU



36.706  
**Poltrona**  
Fixa Pé Madeira



36.707  
**Poltrona**  
Fixa Pé Metal



36.708  
**Poltrona**  
Giratória Elíptica



36.702  
**Poltrona Extra**  
Fixa Pé Metal



36.703\*  
**Poltrona Obeso**  
Fixa Pé Metal

\*Poltrona em conformidade com a NBR 9050



36.710  
**Longarina**  
Sapata traseira com regulagem  
Disponível com 2,3,4 ou 5 lugares



36.722  
**Banqueta**  
Fixa Pé Metal



36.772  
**Banqueta**  
Fixa Pé Metal



36.764  
**Poltrona**  
Relax Nylon 65PU



36.736  
**Poltrona**  
Fixa Pé Madeira Envernizada



36.744  
**Poltrona**  
Relax Nylon 65PU



36.746  
**Poltrona**  
Fixa Pé Madeira Envernizada



36.747  
**Poltrona**  
Fixa Pé Metal



36.748  
**Poltrona**  
Giratória Elíptica



36.750  
**Longarina**  
Sapata traseira com regulagem  
Disponível com 2,3,4 ou 5 lugares



36.762  
**Banqueta**  
Fixa Pé Metal



36.782  
**Banqueta**  
Fixa Pé Metal

OBS: Produtos nesta imagem em Grid Verde Floresta 357, Grid Verde Floresta 357 e Estrutura Oliva 82, Grid Verde Floresta 357 e Estrutura Preto Universal 101.

# DESENHOS TÉCNICOS

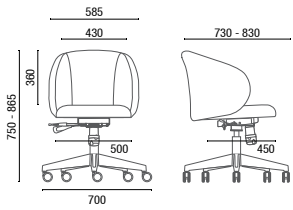

36.704 Relax

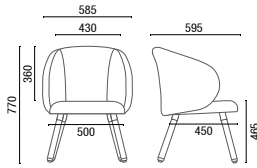

36.706 Fixa Pé Madeira

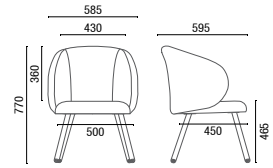

36.707 Fixa Pé Metal

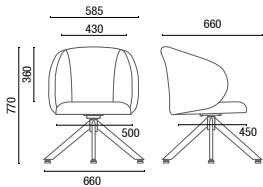

36.708 Giratória Elíptica

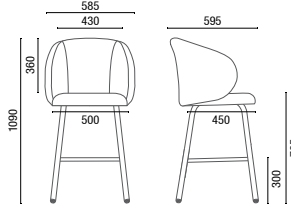

36.722 Banqueta

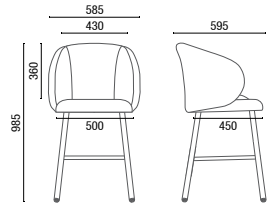

36.772 Banqueta

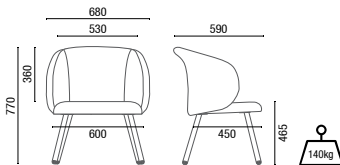

36.702 Poltrona Extra

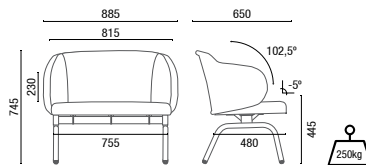

36.703\* Poltrona Obeso

\*Poltrona em conformidade com a NBR 9050

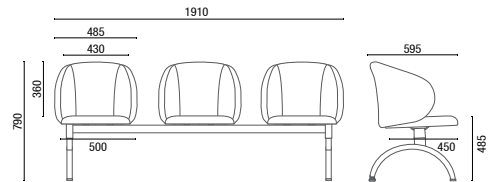

36.710 Longarina

Larguras: 2L - 1250mm 4L - 2580mm 5L - 3235mm

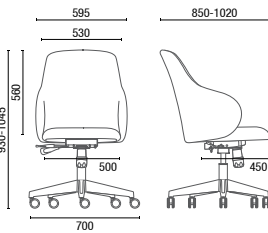

36.764 Relax

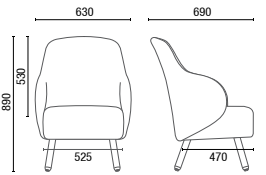

36.736 Fixa Pé Madeira

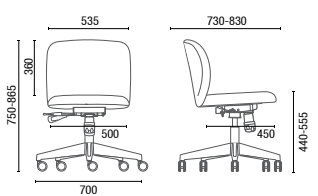

36.744 Relax

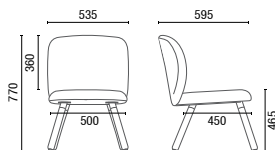

36.746 Fixa Pé Madeira

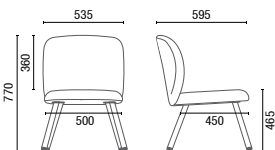

36.747 Fixa Pé Metal

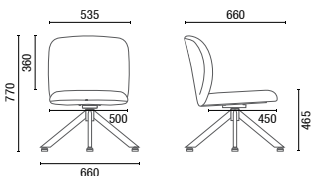

36.748 Giratória Elíptica

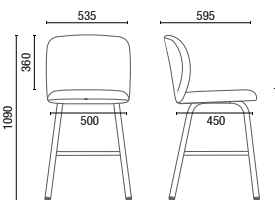

36.762 Banqueta

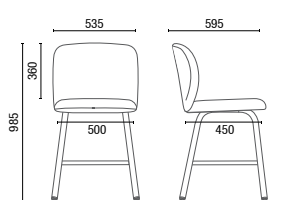

36.782 Banqueta

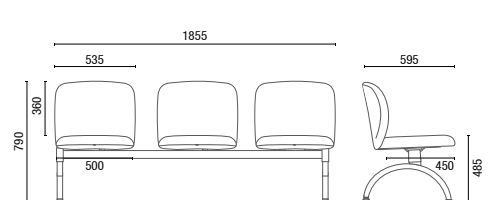

36.750 Longarina

Larguras: 2L - 1195mm 4L - 2420mm 5L - 3180mm

OBS: Medidas extremas obtidas sem o uso de gabarito de carga. Para especificação de cores e acabamentos, utilizar sempre amostras físicas originais Cavaletti.

OBS: Produtos da capa em Grid Rosa Malva 358, Grani Branco Icarai 281, Liv Petróleo 505 e Estrutura Azul 81.



**Cavaletti**®

CADEIRAS PROFISSIONAIS



**Cavaletti** Blokz

## Cavaletti Blokz

Cavaletti Blokz convida à criação de espaços dinâmicos e envolventes, onde formas se conectam, se transformam e dão vida a diferentes composições. Sua modularidade permite explorar possibilidades, desenhar encontros e transformar ambientes em experiências inspiradoras.

Cavaletti Design Studio.

OBS: Produtos nesta imagem:  
Liv Safira 512, Liv Petróleo 505, Grid Azul Caribe 353.

# CARACTERÍSTICAS

## Modularidade e criatividade

Com design objetivo e formas arredondadas que favorecem o convívio e o acolhimento, Cavaletti Blokz é um sofá modular que valoriza a personalização. Essa flexibilidade oferece liberdade para criar configurações adaptáveis às dinâmicas e necessidades dos ambientes contemporâneos.

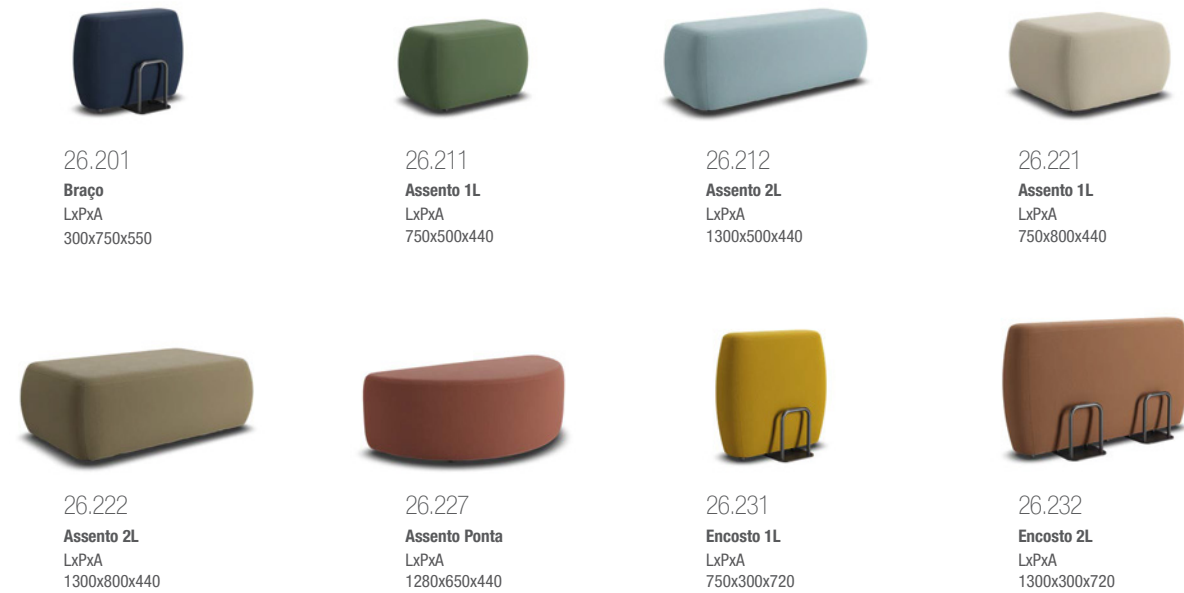

OBS: Produtos nestas imagens:  
Strati Azul Oceano 383, Strati Verde Sálvia 380, Strati Azul Agua 382, Strati Nude Travertino 378, Strati Bege Mascavo 377, Strati Vermelho Alga 375, Strati Amarelo Frésia 379, Strati Rosa Maré 376.

## Conectividade entre os módulos

O sistema de ligação do Cavaletti Blokz é integrado aos módulos com encosto 26.231 (01 elemento de ligação) e 26.232 (02 elementos de ligação), bem como ao módulo braço 26.201 (01 elemento de ligação), assegurando união precisa entre os módulos, com praticidade e discrição.

- A** 26.232  
**Encosto 2L**  
Acompanha 02 elementos de ligação
- B** 26.231  
**Encosto 1L**  
Acompanha 01 elemento de ligação
- C** 26.201  
**Braço 1L**  
Acompanha 01 elemento de ligação

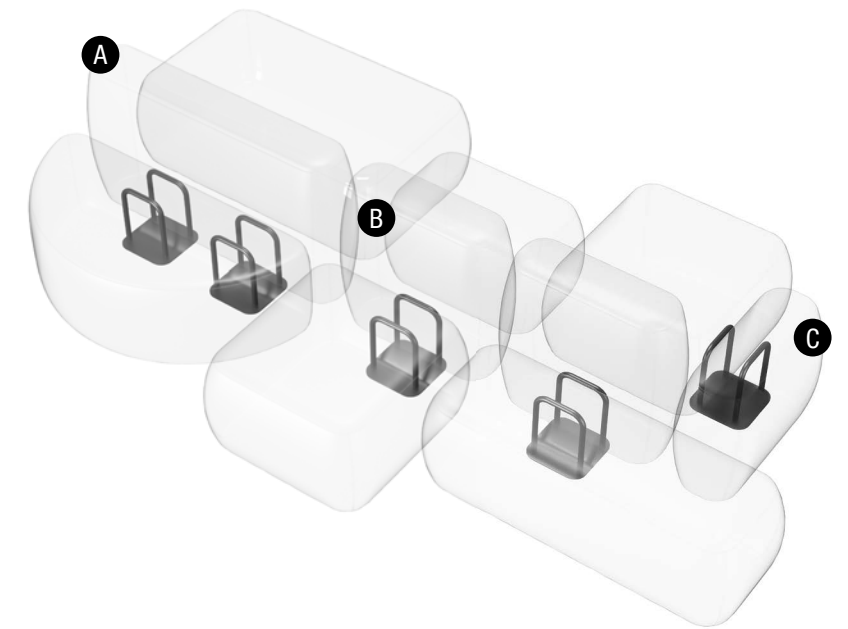

## Composições e possibilidades

O sistema modular do Cavaletti Blokz possibilita a criação de arranjos simples e funcionais, com ou sem encosto, adaptando-se a diferentes usos e dinâmicas do espaço. Essa flexibilidade favorece a configuração de ambientes de espera, convivência ou pausa de forma intuitiva, valorizando tanto composições integradas quanto soluções individuais que oferecem apoio e conforto.



OBS: Produtos nesta imagem:  
Strati Vermelho Alga 375, Strati Bege Mascavo 377, Strati Nude Travertino 378, Strati Amarelo Frésia 379, Strati Verde Turmalina 381.

# REVESTIMENTOS



**Strati**  
10 cores



**Poliéster**  
26 cores



**Haven**  
15 cores

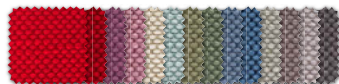

**Liv**  
14 cores

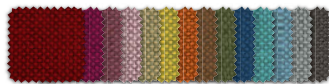

**Grid**  
14 cores

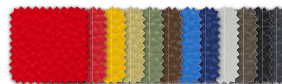

**Vinil**  
12 cores



**CEC - Stilo**  
11 cores

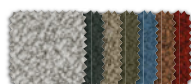

**Grani**  
07 cores

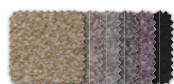

**Politex**  
06 cores

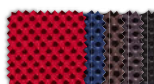

**Space**  
05 cores

# DESENHOS TÉCNICOS

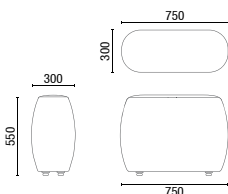

26.201 Braço 300mm

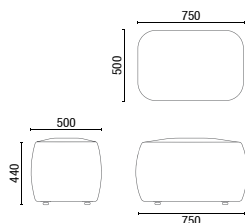

26.211 Assento 1L 750mm

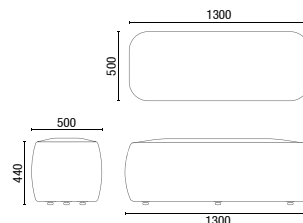

26.212 Assento 2L 1300mm

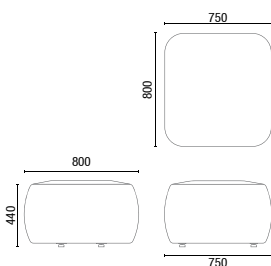

26.221 Assento 1L 750mm

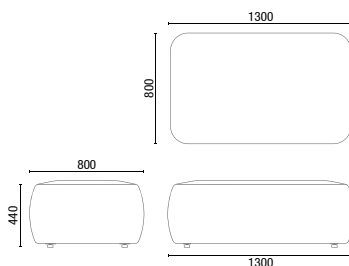

26.222 Assento 2L 1300mm

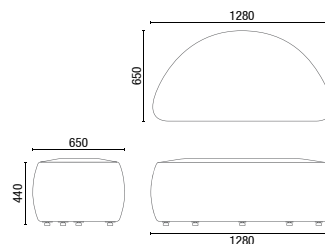

26.227 Assento Ponta 1280mm

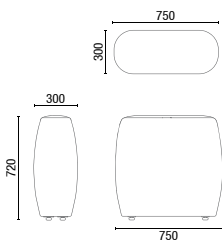

26.231 Encosto 1L 750mm

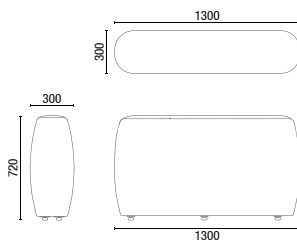

26.232 Encosto 2L 1300mm

OBS: Medidas extremas obtidas sem o uso de gabarito de carga. Para especificação de cores e acabamentos, utilizar sempre amostras físicas originais Cavaletti.

OBS: Produtos da capa em Strati Amarelo Frésia 379, Strati Azul Oceano 383, Strati Rosa Maré 376, Strati Nude Travertino 378, Strati Verde Sálvia 380, Strati Azul Aqua 382.



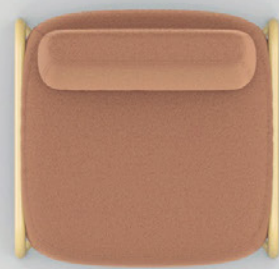



## Cavaletti Boldy

Cavaletti Boldy oferece uma solução flexível, perfeitamente adequada para ambientes de trabalho contemporâneos e equipes dinâmicas.

Cavaletti Design Studio.

OBS: Produtos nesta imagem em Grani Verde Ubatuba 284 e Estrutura Oliva 82.

## FLEXIBILIDADE

Em um ambiente de contínuas transformações nos formatos de trabalho, a flexibilidade emerge como fator essencial para impulsionar a criatividade e a produtividade. É nesse cenário que a Cavaletti se destaca, oferecendo soluções ideais para criar ambientes de trabalho produtivos, criativos, flexíveis e conectados.



OBS: Produtos nesta imagem em Grani Branco Icarai 281 e Estrutura Amarelo 86.



## CONECTIVIDADE

Em escritórios modernos, o mobiliário criativo vai além da estética, integrando elementos de conectividade que amplificam os benefícios do seu uso. Cavaletti Boldy promove ambientes funcionais e adaptáveis, abraçando o dinamismo contemporâneo para impulsionar o desempenho e a colaboração.



OBS: Produtos nesta imagem em Grani Vermelho Rubi 287 e Estrutura Telha 84.

## CONFIGURAÇÕES



OBS: Produtos nesta imagem em Grani Azul Norueguês 285 e Estrutura Azul 81.

# ACABAMENTOS

## Revestimentos



**Strati**  
10 cores



**Poliéster**  
26 cores



**Haven**  
15 cores



**Liv**  
14 cores

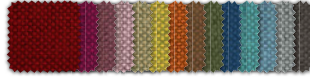

**Grid**  
14 cores



**CEC-Stilo**  
11 cores



**Vinil**  
12 cores

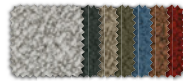

**Grani**  
07 cores

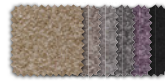

**Politex**  
06 cores



**Mescla**  
05 cores

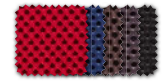

**Space**  
05 cores

## Melaminas



**Preto**  
(05)



**Branco**  
(01)



**Itapuã**  
(46)



**Carvalho Hanover**  
(27)



**Cavalho Munique**  
(28)

## Superfícies Metálicas



**Preto (101)**  
Universal



**Grafite (80)**  
Ultrafosco



**Cinza Claro (12)**  
Brilhante



**Prata (13)**  
Semifosco



**Branco (79)**  
Ultrafosco



**Vermelho (85)**  
Ultrafosco



**Telha (84)**  
Ultrafosco



**Amarelo (86)**  
Ultrafosco



**Areia (83)**  
Ultrafosco



**Oliva (82)**  
Ultrafosco



**Azul (81)**  
Ultrafosco



**Rosa Suave (100)**  
Ultrafosco

# DESENHOS TÉCNICOS

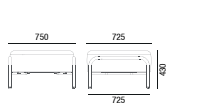

31.115 Banco 1L

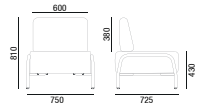

31.116 Sofá 1L  
sem braço

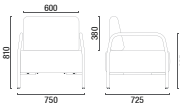

31.117 Sofá 1L  
com braço

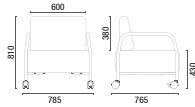

31.118 Sofá 1L  
com braço e rodízios

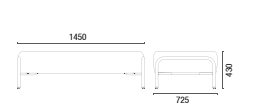

31.125 Banco 2L

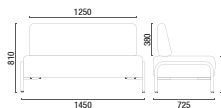

31.126 Sofá 2L  
sem braço

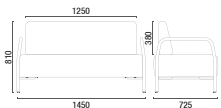

31.127 Sofá 2L  
com braço

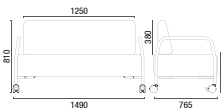

31.128 Sofá 2L  
com braço e rodízios

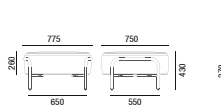

31.105 Puff Assento

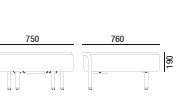

31.106 Mesa de Ligação

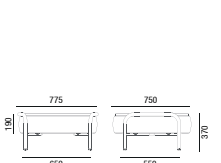

31.107 Mesa Central

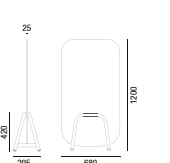

31.161 Painel  
1200mm

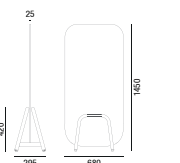

31.162 Painel  
1450mm

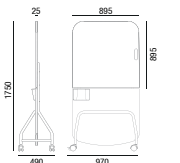

31.163 Painel Lousa  
1750mm

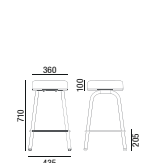

31.151 Banqueta

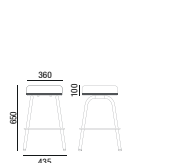

31.152 Banqueta

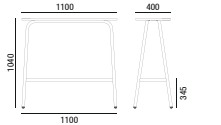

31.181 Aparador

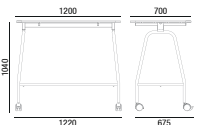

31.185 Mesa com Rodízios

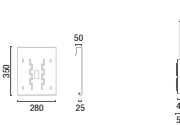

31.171 Suporte TV  
Padrão Vesa  
75mm x 75mm  
100mm x 100mm  
200mm x 200mm

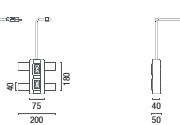

31.192 Tomada Dupla  
2(2P+T)

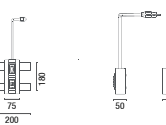

31.194 Tomada Dupla  
1(2P+T) 1(USB)

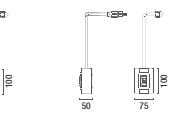

31.191 Tomada  
(2P+T)

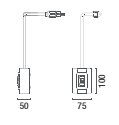

31.193 Tomada  
(USB)

OBS: Medidas extremas obtidas sem o uso de gabarito de carga.

OBS: Produtos da capa em Grani Vermelho Rubi 287, Nude Antico 286 e Estrutura Areia 83.



**Cavaletti**

CADEIRAS PROFISSIONAIS



**Cavaletti** Box

# Cavaletti Box

Criada para ambientes de recepção e espera, a linha Box proporciona conforto na medida ideal. Os estofados são facilmente combináveis e suas dimensões compactas otimizam o aproveitamento do espaço.



36.020  
**Poltrona Espera**  
Fixa ou Giratória  
Base 4 Pés

## CONFIGURAÇÕES



36.105  
**Sofá Espera**  
1 Lugar



36.105  
**Sofá Espera**  
2 Lugares



36.105  
**Sofá Espera**  
3 Lugares



12.004  
**Sofá Espera**  
1 Lugar



12.004  
**Sofá Espera**  
2 Lugares



12.004  
**Sofá Espera**  
3 Lugares



12.205  
**Sofá Espera**  
1 Lugar



12.205  
**Sofá Espera**  
2 Lugares



12.205  
**Sofá Espera**  
3 Lugares



12.105  
**Sofá Espera**  
1 Lugar



12.105  
**Sofá Espera**  
2 Lugares



12.105  
**Sofá Espera**  
3 Lugares

# DESENHOS TÉCNICOS

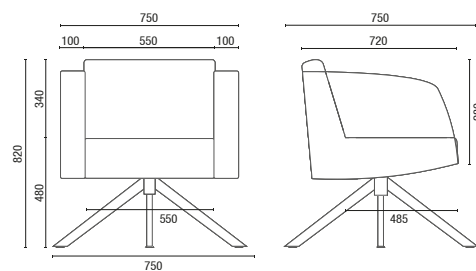

36.020 **Sofá Espera**

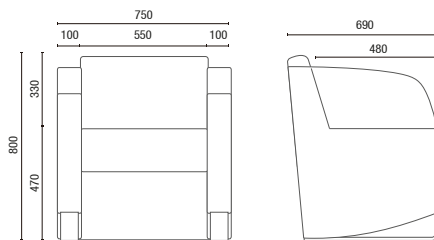

36.105 **Sofá Espera**

Larguras:  
1L – 750mm  
2L – 1280mm  
3L – 1820mm

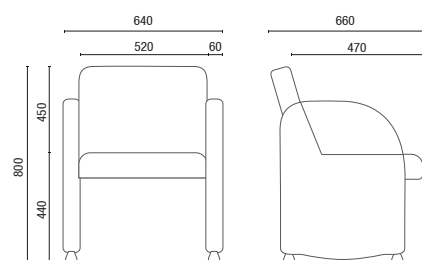

12.004 **Sofá Espera**

Larguras:  
1L – 640mm  
2L – 1170mm  
3L – 1700mm

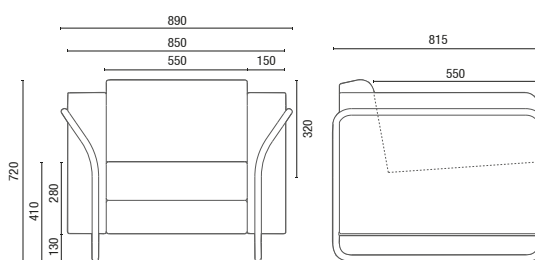

12.205 **Sofá Espera**

Larguras:  
1L – 890mm  
2L – 1350mm  
3L – 1850mm

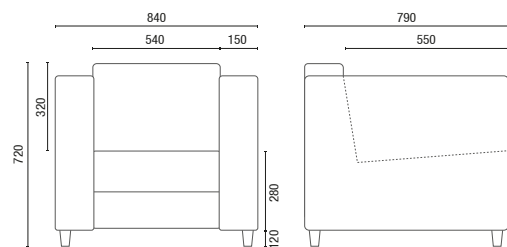

12.105 **Sofá Espera**

Larguras:  
1L – 840mm  
2L – 1300mm  
3L – 1800mm

OBS: Medidas extremas obtidas sem o uso de gabarito de carga.



**Cavaletti**

CADEIRAS PROFSSIONAIS

**Cavaletti C3**

# Cavaletti C3

Simplicidade e ergonomia. Atributos essenciais de uma cadeira para espaços de trabalho de alta exigência, onde a alta performance é o objetivo mais importante.



28.001  
Presidente Giratória  
Sincron  
Braço 4D  
Base em Aço com Capa

28.001  
Presidente Giratória  
Sincron  
Braço 4D  
Base em Nylon

28.001 AC  
Presidente Giratória  
Sincron  
Braço 4D  
Base em Alumínio  
Apoio de Cabeça

## CARACTERÍSTICAS



**ACESSÓRIOS**  
Opção de Apoio de Cabeça com regulagem de altura automática e movimentos 3D permitindo melhor ajuste e acomodação. Disponível em Preto.



**MECANISMOS**  
Mecanismo Sincron de 4 estágios com regulagem de profundidade do assento e regulagem automática da tensão, ajustando-se ao peso do usuário sem a necessidade de ajuste manual.



**ESPALDAR**  
Espaldar em tela preta com Apoio Lombar flexível e regulável.



**BRAÇOS**  
Braço 4D, regulável em altura, movimento horizontal frontal, lateral e giro no plano horizontal. Apoio em PU *soft touch*.



**BASES**  
Opções de Bases em Alumínio ou Nylon, com rodízios de 65mm em Nylon ou PU. Base em Aço com Capa, somente rodízios de 50mm em Nylon ou PU.



**ASSENTO**  
Assento em espuma injetada com Regulagem de Profundidade e Regulagem de Altura à Gás. Revestimentos em Poliéster, Grid, Grani, Haven, CEC - Stilo, Space, Strati, Vinil e Couro Natural.

# DESENHOS TÉCNICOS

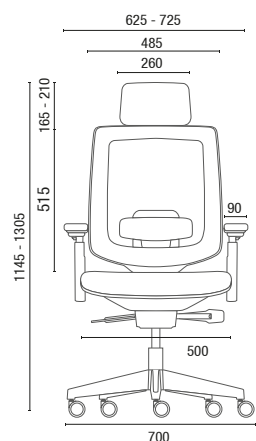

28.001 AC **Presidente Giratória com Apoio de Cabeça**

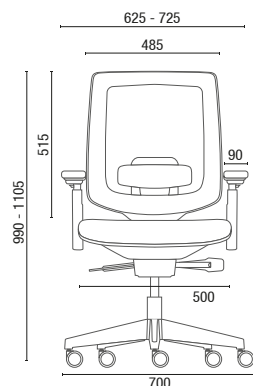
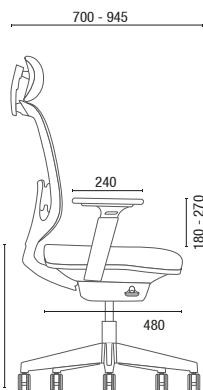

28.001 **Presidente Giratória**

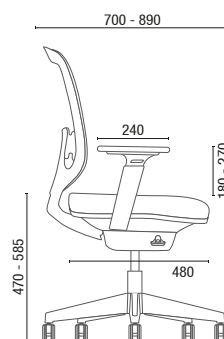

OBS: Medidas extremas obtidas sem o uso de gabarito de carga.



**Cavaletti**

CADEIRAS PROFISSIONAIS



**Cavaletti C4**

# Cavaletti C4

Funções ergonômicas avançadas e acabamento com detalhes em alumínio fazem da Cavaletti C4 uma alternativa ideal para espaços diretivos de alto padrão.



## ACESSÓRIOS

Opção de Apoio de Cabeça fixo.  
Disponível em Preto.



## MECANISMOS

Mecanismo Synchron de 4 estágios com regulagem de profundidade do assento e regulagem automática da tensão, ajustando-se ao peso do usuário sem a necessidade de ajuste manual.



## ESPALDAR

Espaldar em tela, com Apoio Lombar estofado e regulável.  
Estrutura aparente em Alumínio Polido.



## BRAÇOS

Braço 3D regulável em altura, movimento horizontal frontal ou lateral. Apoio em PU *soft touch*.



## BASES

Opções de Bases em Alumínio ou Nylon, com rodízios de 65mm em Nylon ou PU.



## ASSENTO

Assento em espuma injetada com Regulagem de Profundidade e Regulagem de Altura à Gás. Revestimentos em Poliéster, Grid, Grani, Haven, CEC - Stilo, Space, Strati, Vinil e Couro Natural.



29.001  
Presidente Giratória  
Synchron  
Braço 3D  
Base em Nylon



29.001 AC  
Presidente Giratória  
Synchron  
Braço 3D  
Base em Alumínio  
Apoio de Cabeça

# DESENHOS TÉCNICOS

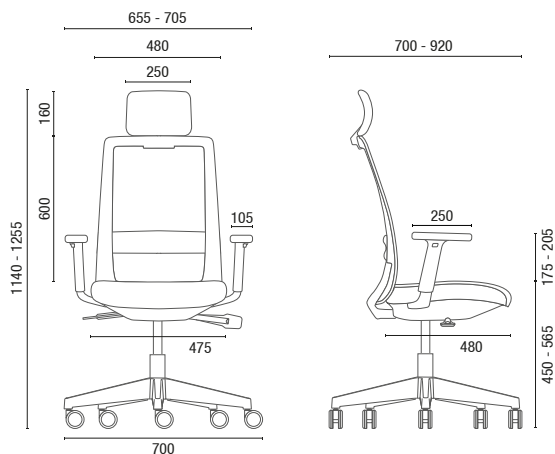

29.001 AC Presidente Giratória com Apoio de Cabeça

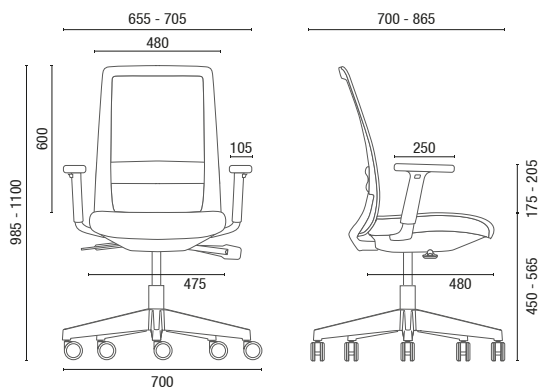

29.001 Presidente Giratória

OBS: Medidas extremas obtidas sem o uso de gabarito de carga.



**Cavaletti**

CADEIRAS PROFISSIONAIS

**Cavaletti Coletiva**



## Cavaletti Coletiva

Projetada para atender uma grande variedade de arquiteturas e tipos de evento, a linha Coletiva se destaca pela construção sólida que objetiva maior durabilidade. Com opções de acabamentos e acessórios, os produtos da Coletiva garantem ótimos níveis de usabilidade ao longo de toda sua vida útil.



12.020 AUDITÓRIO  
Braços Intercalados

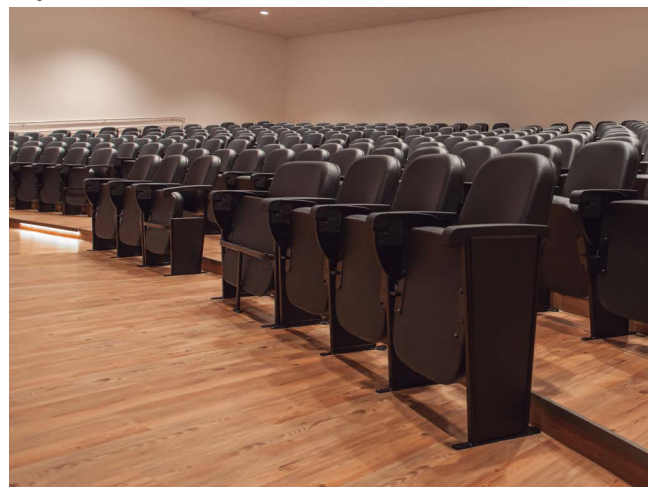

12.011 AUDITÓRIO  
Braços Intercalados

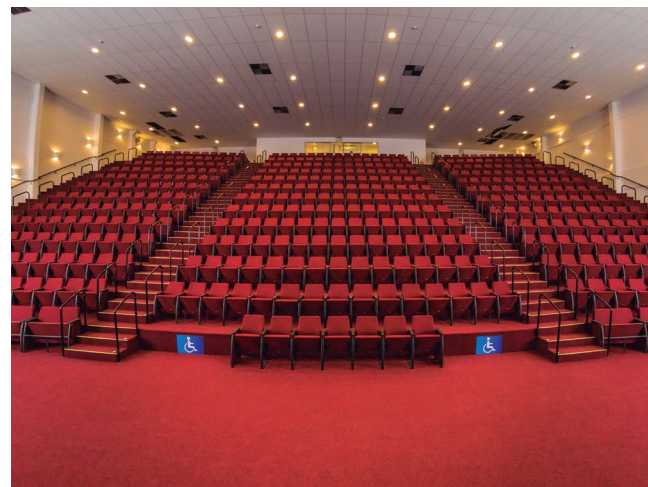

12.020 AUDITÓRIO  
Braços Intercalados

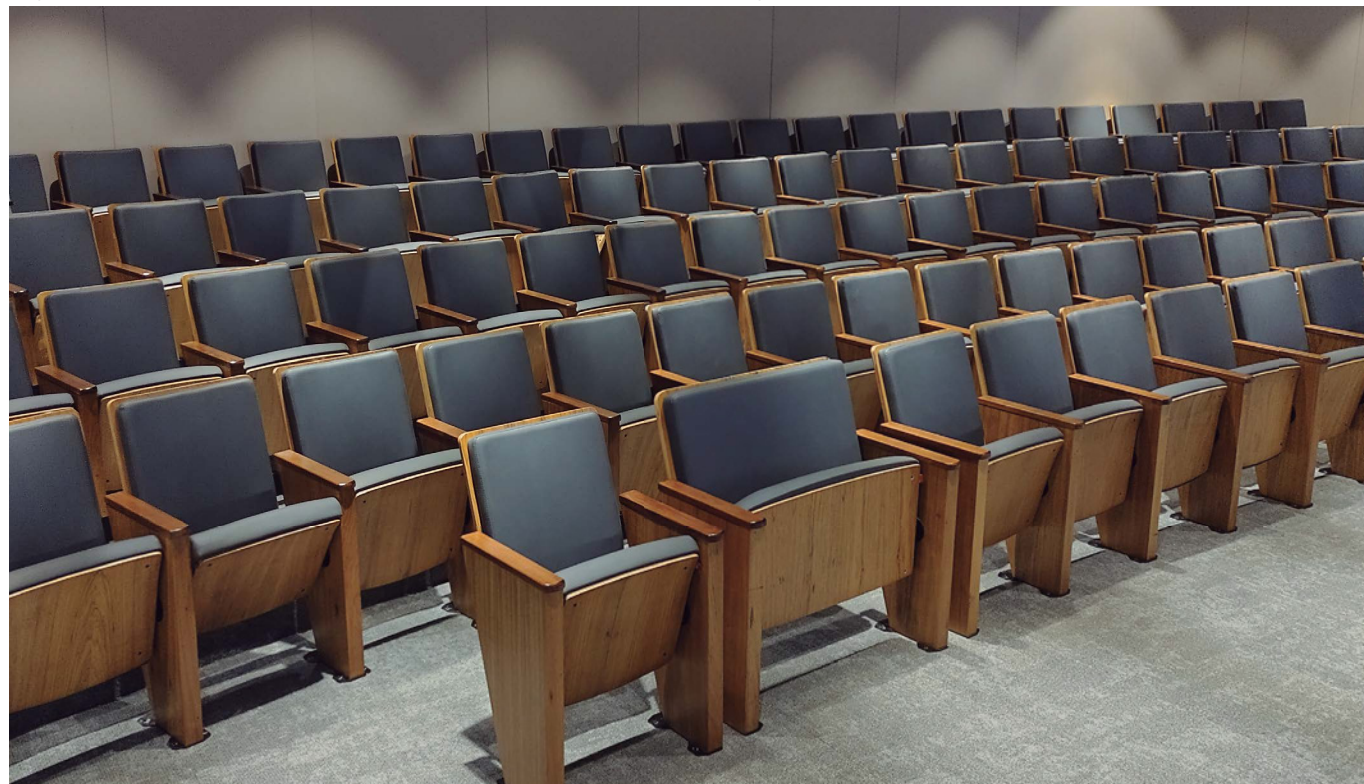

12.018 AUDITÓRIO  
Braços Intercalados

## CONFIGURAÇÕES



12.030  
Auditório



12.020  
Auditório



12.018  
Auditório



12.011  
Auditório



12.023  
Auditório



12.025  
Auditório



1.001  
Empilhável



1.002  
Empilhável



1.003  
Empilhável



35.013  
Empilhável



1.100  
Carro para Transporte

## CONFIGURAÇÕES

	Braços Intercalados	Braços Duplos	P.M.R. (Pessoa com Mobilidade Reduzida)	P.O. (Pessoa Obeso)	Extra	Prancheta Escamoteável	Prancheta Removível	Prancheta Fixa	Empilhamento Máximo	Carro para Transporte (1.100)
12.030	●	●	●	●		●				
12.020	●	●	●	●		●				
12.018	●	●	●	●		●				
12.011	●	●	●	●		●				
12.023	●	●	●	●		●				
12.025	●	●	●	●		●				
1.001				●	*●	*●	*●	*●	10	●
1.002				●	*●	*●	*●	*●	10	●
1.003									05	●
35.013									03	

POLTRONAS

\*Todas pranchetas removíveis para o empilhamento.

# DESENHOS TÉCNICOS

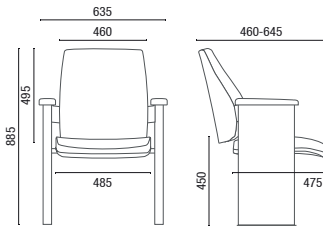

12.030 Auditorio

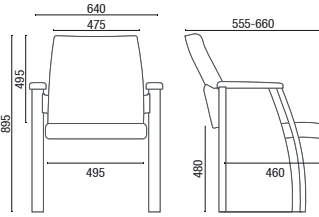

12.020 Auditorio

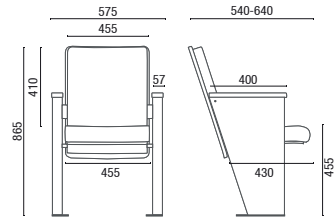

12.018 Auditorio

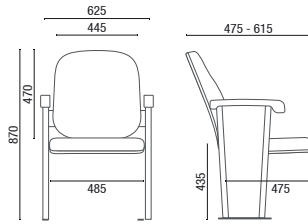

12.011 Auditorio

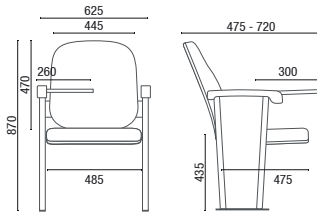

12.011 UE Auditorio com Prancheta (Escamoteável)

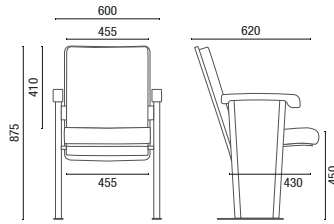

12.023 Auditorio

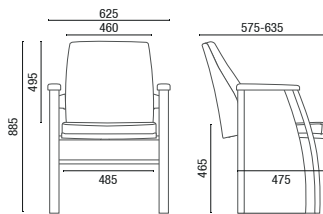

12.025 Auditorio

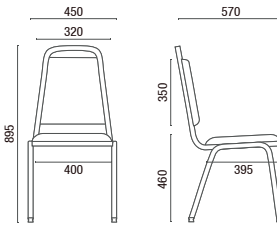

1.001 Empilhável

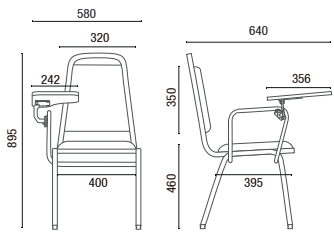

1.001 U Empilhável com Prancheta (Escamoteável ou Removível)

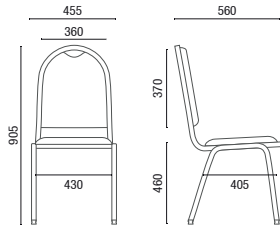

1.002 Empilhável

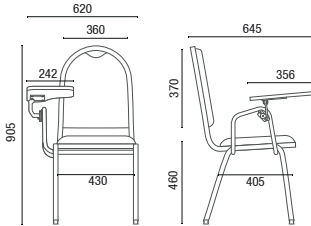

1.002 U Empilhável com Prancheta (Escamoteável ou Removível)

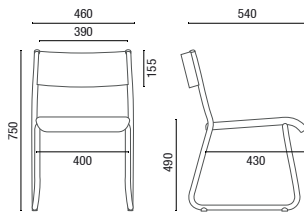

1.003 Empilhável

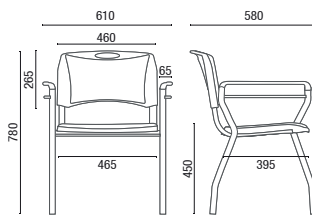

35.013 Empilhável

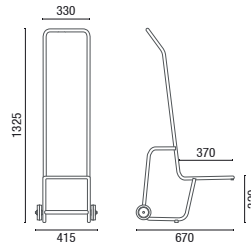

1.100 Carrinho para Transporte

OBS: Medidas extremas obtidas sem o uso de gabarito de carga.



**Cavaletti**

CADEIRAS PROFISSIONAIS

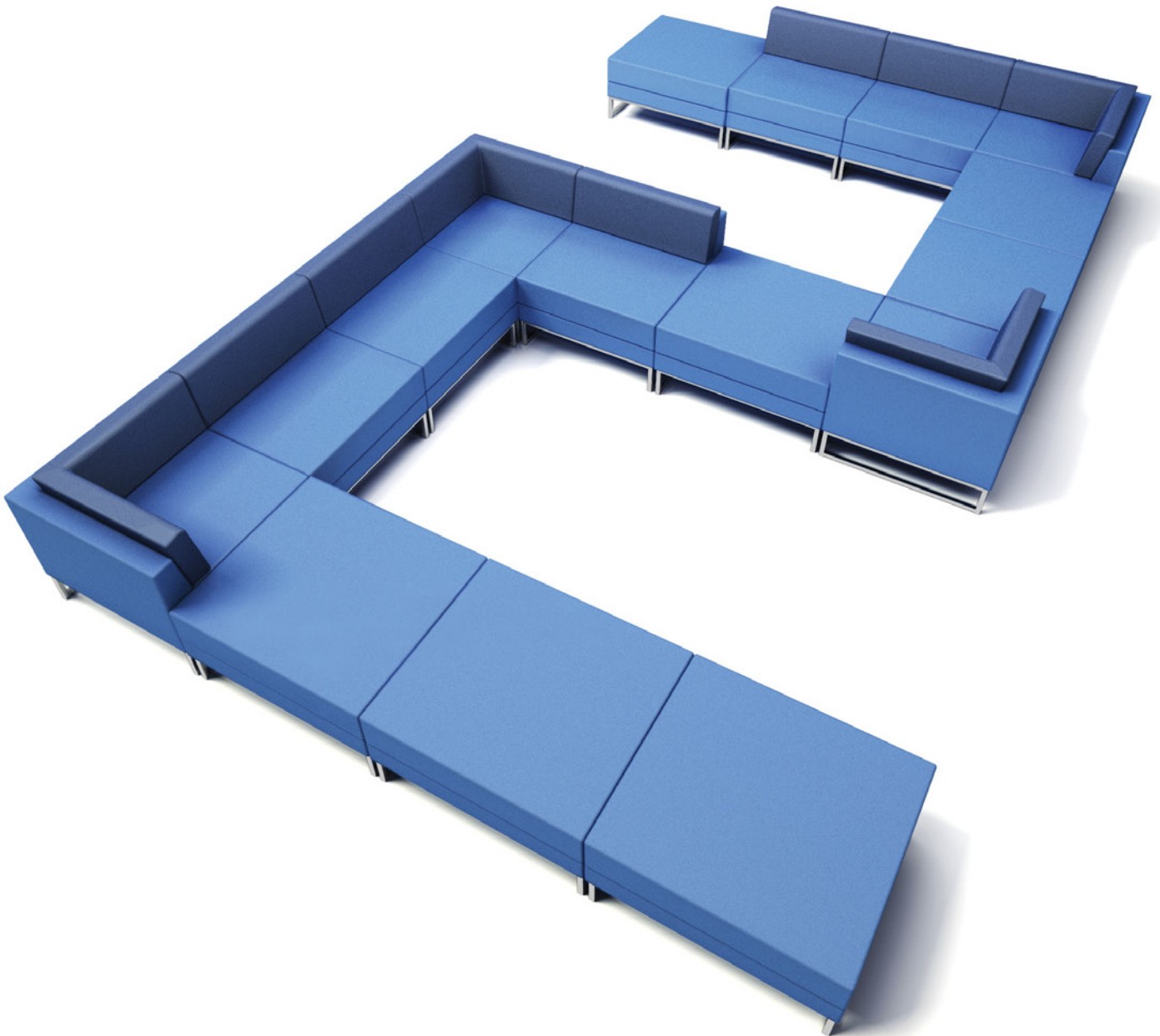

**Cavaletti** Connect

# Cavaletti Connect

A linha de estofados Connect apresenta um design universal, com construção simples e prática, trazendo conforto de modo inteligente para espaços de lounge e estar em geral. Seus módulos permitem diferentes arranjos de montagem, oferecendo dinamismo e beleza aos ambientes.



## CONFIGURAÇÕES



36.205  
**Poltrona**  
Braço Duplo e Encosto



36.205  
**Sofá Canto**  
Braço e Encosto



36.205  
**Sofá Central**  
Encosto



36.205  
**Banco**

# DESENHOS TÉCNICOS

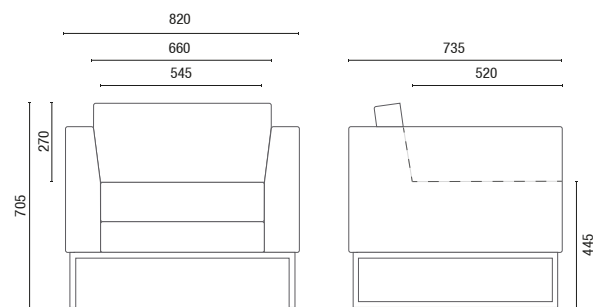

36.205 Poltrona

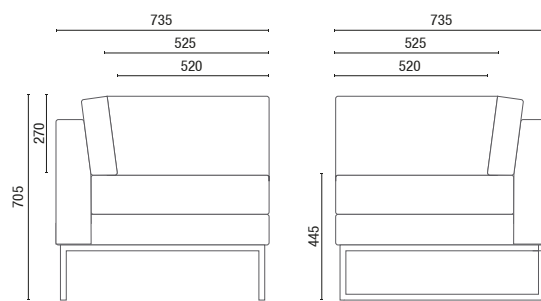

36.205 Sofá Canto

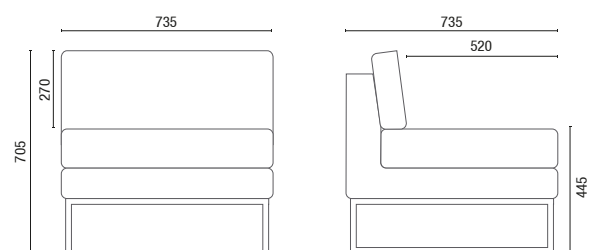

36.205 Sofá Central

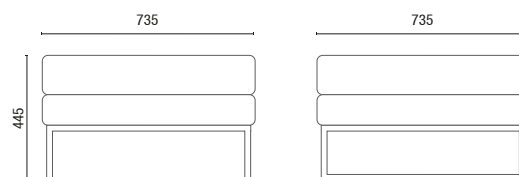

36.205 Banco

OBS: Medidas extremas obtidas sem o uso de gabarito de carga.



**Cavaletti**®

CADEIRAS PROFISSIONAIS



**Cavaletti** Domos



## Cavaletti Domos

Cavaletti Domos propõe design marcante. A poltrona combina estrutura metálica com um estofado aconchegante, conferindo personalidade e elegância a cada ambiente. Seu detalhe em CEC-Stilo Caramelo valoriza o acabamento e reforça a atenção aos materiais e à experiência visual.

Cavaletti Design Studio.

OBS: Produtos nesta imagem:  
Strati Nude Travertino.378 e Estrutura Preto Universal-101.

## CARACTERÍSTICAS

### Elegância que transforma ambientes

Domos se integra com naturalidade a diferentes espaços, contribuindo para atmosferas acolhedoras e visualmente equilibradas, onde o design atua como extensão do bem-estar.



OBS: Produtos nesta imagem em Strati Verde Sálvia 380 e Estrutura Preto Universal 101.

### Estilo e conforto

Pensada para acolher, Domos traduz conforto. O estofado cria uma experiência de uso agradável, ideal para momentos de espera, pausa ou conversa. Um equilíbrio entre forma e conforto que convida a permanecer.



OBS: Produtos nesta imagem em Strati Azul Aqua 382 e Estrutura Areia 83.

## COMPOSIÇÕES

### Domos

Cavaletti Domos traduz individualidade. Seu design inspira criatividade e entrega conforto em cada uso. Uma poltrona que respira contemporaneidade, tornando os ambientes acolhedores e inspiradores, para uma experiência ainda mais completa.

Faixa disponível apenas em CEC-Stilo Caramelo 603.



26.110  
**Poltrona**  
Base 4 pés  
com ponteiros



26.111  
**Ottoman**  
Apoio para os pés  
com ponteiros

OBS: Produtos nesta imagem em Strati Chumbo Ígnea 384 e Estrutura Preto Universal 101.

## REVESTIMENTOS

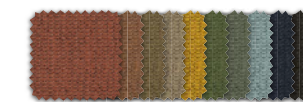

Strati  
10 cores

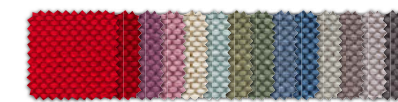

Liv  
14 cores

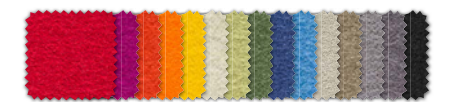

Haven  
15 cores

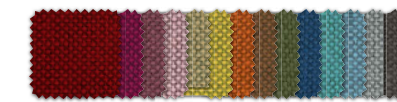

Grid  
14 cores



Vinil  
12 cores



CEC - Stilo  
11 cores

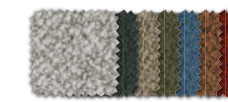

Grani  
07 cores

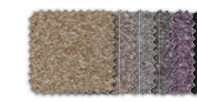

Politex  
06 cores

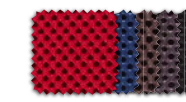

Space  
05 cores



Couro Natural  
04 cores

## ESTRUTURAS

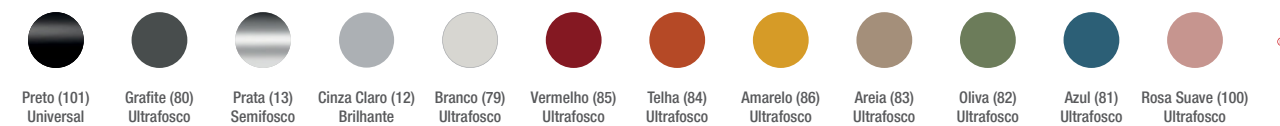

Cavaletti

# DESENHOS TÉCNICOS

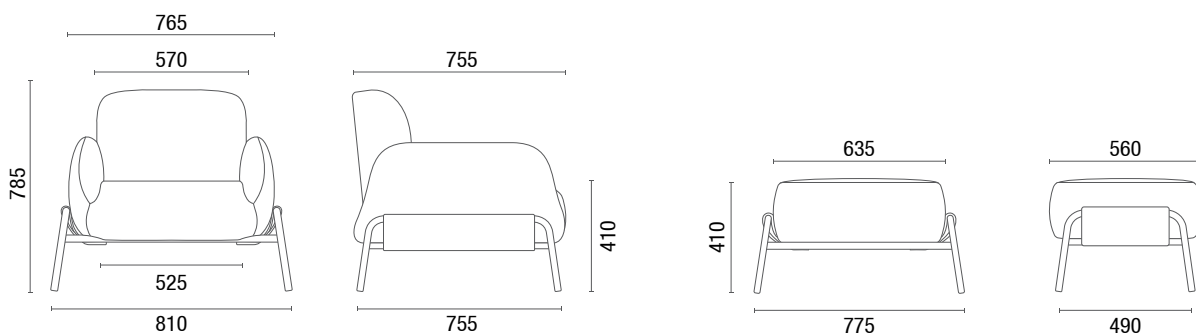

26.110 Poltrona

26.111 Ottoman

OBS: Medidas extremas obtidas sem o uso de gabarito de carga. Para especificação de cores e acabamentos, utilizar sempre amostras físicas originais Cavaletti.

OBS: Produtos da capa em Strati Azul Aqua 382 e Estrutura Areia 83.



**Cavaletti**

CADEIRAS PROFISSIONAIS



**Cavaletti Duo**

## Cavaletti Duo

Cavaletti Duo é assim: um item perfeito para compor os mais diversos espaços, com a possibilidade de configurar acabamentos que fazem toda a diferença. Para quem usa, uma cadeira versátil, com linhas simples e ao mesmo tempo marcantes. Para quem pensa na concepção do ambiente, uma infinidade de combinações.



## CARACTERÍSTICAS

Minimalista, exceto nas opções.

São diferentes opções de bases fixas ou giratórias, capazes de se adaptar perfeitamente ao uso e estilo que você imagina. Você pode configurar a concha de cor única ou bicolor, ou com madeira e revestimento à sua escolha.



OBS: Produtos nesta imagem com revestimento em CEC - Stilo Fendi 194, Couro Natural Caramelo 259, Haven Terracota 552, Haven Campo 556 e Haven Concreto 562, Liv Jade 511.

## Customizável

Na Cavaletti Duo, além de configurar os revestimentos e concha, nas bases tipo disco e 4 hastas ainda é possível customizar as cores da estrutura, conforme tabela neste catálogo.



OBS: Produtos nesta imagem com revestimento em Haven Céu 559 e Estrutura Azul 81, Liv Jade 511 e Estrutura Preto Universal 101, Haven Laranja 553 e Estrutura Telha 84, Liv Calcário 515 e Estrutura Branco 79.

## CONFIGURAÇÕES



36.071  
**Poltrona Reunião**  
Giratória  
Base Twin com rodízios  
Opção de altura fixa  
Opção de Relax



36.072  
**Poltrona Reunião**  
Giratória  
Base Twin com sapatas  
Opção de altura fixa  
Opção de Relax



36.172  
**Poltrona Interlocutor**  
Giratória  
Base 4 hastas



36.074  
**Poltrona Interlocutor**  
Giratória  
Base Piramidal



36.174  
**Poltrona Interlocutor**  
Base Pé Palito



36.272  
**Poltrona Interlocutor**  
Giratória  
Base Disco



36.075 3L  
**Longarina 3 Lugares**



36.075 2L  
**Longarina 2 Lugares**



36.075  
**Banco**



Concha Bicolor  
Aplicação de 02 cores  
de um mesmo revestimento



Concha de Madeira  
Aplicação de concha de  
madeira e revestimento

OBS: Produtos nesta imagem com revestimento em Poltex Cinza Metal 402, Haven Areia 560, Haven Terracota 552, Couro Natural Caramelo 259, Liv Calcário 515.

## REVESTIMENTOS



Strati  
10 cores



Haven  
14 cores



Liv  
14 cores



Couro Natural  
04 cores

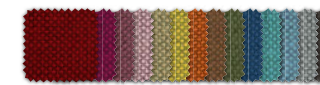

Grid  
14 cores



CEC - Stilo  
11 cores

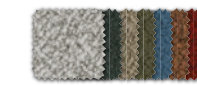

Grani  
07 cores



Politex  
06 cores

## ESTRUTURAS



Preto (101)  
Universal



Grafite (80)  
Ultrafosco



Branco (79)  
Ultrafosco



Vermelho (85)  
Ultrafosco



Telha (84)  
Ultrafosco



Amarelo (86)  
Ultrafosco



Areia (83)  
Ultrafosco



Oliva (82)  
Ultrafosco



Azul (81)  
Ultrafosco



Rosa Suave (100)  
Ultrafosco

# DESENHOS TÉCNICOS

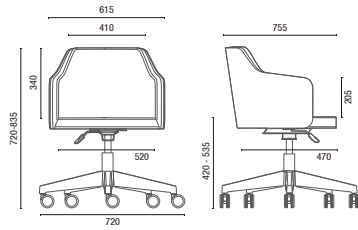

36.071 **Poltrona Reunião**  
Giratória  
Base Twin com rodízios  
Opção de Relax

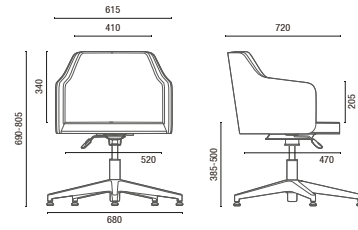

36.072 **Poltrona Reunião**  
Giratória  
Base Twin com sapatas  
Opção de Relax

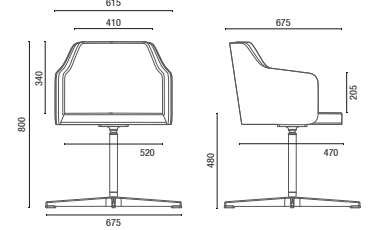

36.172 **Poltrona Interlocutor**  
Giratória  
Base 4 hastes

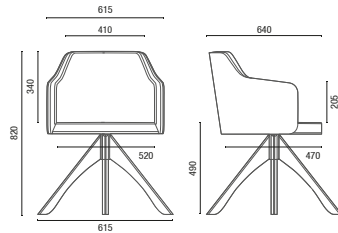

36.074 **Poltrona Interlocutor**  
Giratória  
Base Piramidal

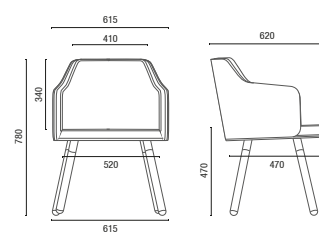

36.174 **Poltrona Interlocutor**  
Base Pé Palito

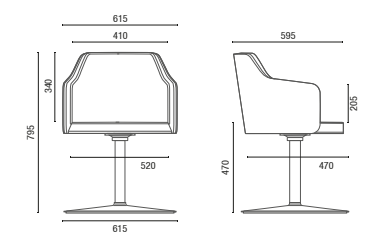

36.272 **Poltrona Interlocutor**  
Giratória  
Base Disco

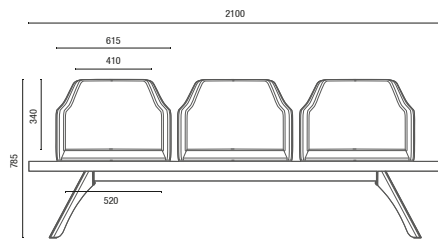

36.075 3L **Longarina 3 Lugares**

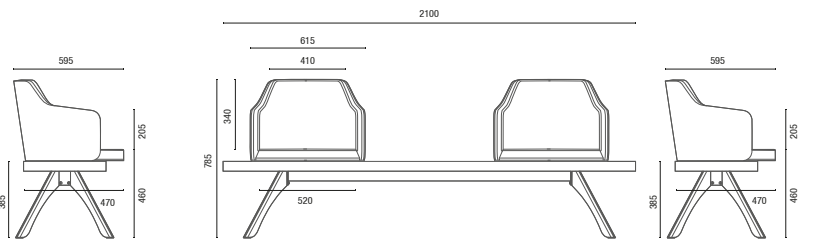

36.075 2L **Longarina 2 Lugares**

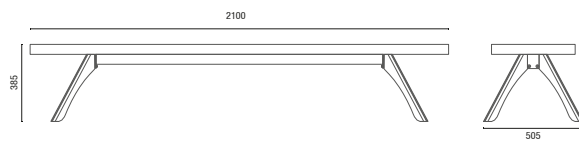

36.075 **Banco**

OBS: Medidas extremas obtidas sem o uso de gabarito de carga.

OBS: Produtos da capa com revestimento em Poltex Café com Leite 403 e Estrutura Areia 83.



**Cavaletti**

CADEIRAS PROFISSIONAIS



**Cavaletti** Essence



## Cavaletti Essence

Em um ambiente diretivo, essencial é reunir em um único produto, acabamentos refinados, dimensões generosas e ajustes ergonômicos para garantir amplo conforto em todas as decisões do dia.

# CARACTERÍSTICAS



**ESPALDAR**  
Espaldar com 750mm no modelo Presidente.



**MECANISMOS**  
Mecanismo Sincron de 3 estágios com regulagem de tensão por manípulo frontal.

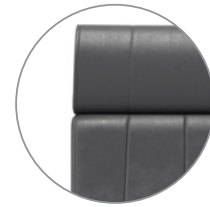

**REVESTIMENTOS**  
Disponível em CEC - Stilo ou 100% Couro Natural.



**BRAÇOS**  
Braços exclusivos, fixos em Alumínio ou 4D em PU Soft Touch (regulagem em altura, profundidade, afastamento lateral e rotação do apoio).

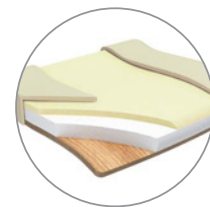

**SUPOORTE**  
Assento com duas densidades de espuma, distribuídas conforme a área de apoio.



**ASSENTO**  
Assento com Regulagem de Profundidade e Regulagem de Altura à Gás.



**BASES**  
Opções de Bases em Alumínio ou Nylon, com rodízios de 65mm em Nylon ou PU.



**ESTRUTURAS**  
Base fixa com rodízios frontais para melhor movimentação. Acabamento Cromado ou Preto Universal.

# CONFIGURAÇÕES



20.501  
**Presidente Giratória**  
Sincron RP  
Braço Fixo em Alumínio  
Base Alumínio



20.502  
**Diretor Giratória**  
Sincron RP  
Braço Fixo em Alumínio  
Base Alumínio



20.506 S  
**Diretor Aproximação**  
Estruturas com rodízios frontais  
Braço Fixo em Alumínio



Mobilidade  
Rodízios frontais



20.501  
**Presidente Giratória**  
Sincron RP  
Braço 4D  
Base Nylon



20.502  
**Diretor Giratória**  
Sincron RP  
Braço 4D  
Base Nylon



20.506 S  
**Diretor Aproximação**  
Estruturas com rodízios frontais  
Braço 4D

# REVESTIMENTOS

Couro Natural

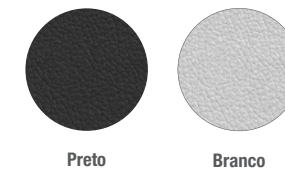

Preto

Branco

CEC - Stilo



Vermelho

Vinho

Marrom

Caramelo

Bege

Fendi



Marrom

Caramelo

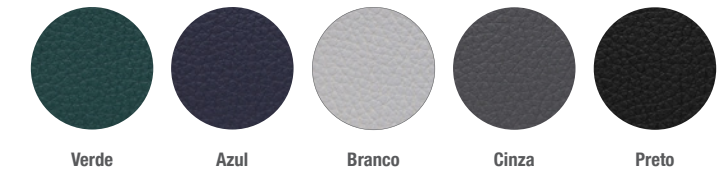

Verde

Azul

Branco

Cinza

Preto

# DESENHOS TÉCNICOS

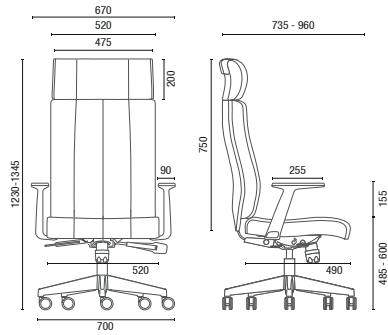

20.501 **Presidente Giratória**  
Braço Fixo em Alumínio

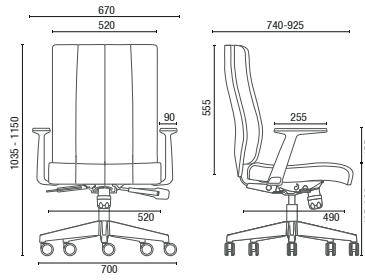

20.502 **Diretor Giratória**  
Braço Fixo em Alumínio

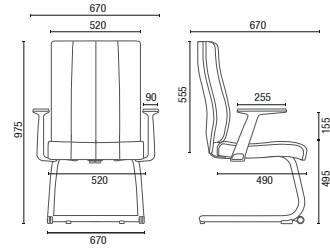

20.506 S **Diretor Aproximação**  
Braço Fixo em Alumínio

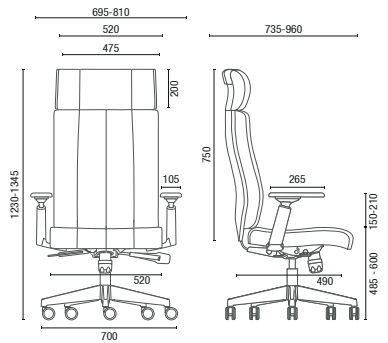

20.501 **Presidente Giratória**  
Braço 4D

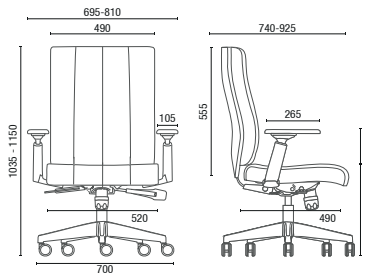

20.502 **Diretor Giratória**  
Braço 4D

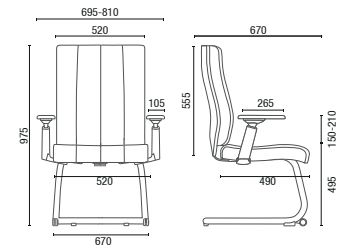

20.506 S **Diretor Aproximação**  
Braço 4D

OBS: Medidas extremas obtidas sem o uso de gabarito de carga.



Cavaletti®

CADEIRAS PROFESSIONAIS



↗  
05  
COFFEE

03  
MEET

Cavaletti Flip

08 BREAK

02 STUDIO



## Cavaletti Flip

Dinamismo e agilidade são qualidades comuns aos ambientes corporativos contemporâneos. A Cavaletti desenvolveu a linha Flip para atender às exigências de versatilidade e qualidade ergonômica nos mais variados tipos de uso.

## CARACTERÍSTICAS



## CONFIGURAÇÕES



43.103 SRE  
**Executiva Giratória**  
Sistema Reclinador de Encosto (SRE)  
Braço TC  
Base Nylon  
Rodízios 65mm



43.106 S  
**Executiva Aproximação**  
Estrutura S  
Braço Loop



43.106 SI  
**Executiva Aproximação**  
Estrutura SI  
Braço Integrado



43.106 Z  
**Executiva Aproximação**  
Estrutura Z  
Braço Integrado



43.106 Z ROD.  
**Executiva Aproximação**  
Estrutura Z com rodízios 50mm  
Braço Integrado



43.122  
**Stool**  
Encosto Fixo  
Braço TC  
Base Nylon com sapatas (Polaina opcional)  
\*Sistema Reclinador de Encosto (SRE) Opcional



43.110  
**Executiva Longarina**  
Braço Loop Interlacado  
Estrutura Pé Preto ou Cromado  
Sapata traseira com Regulagem  
\*Não disponível com os Braços TC

## TELAS

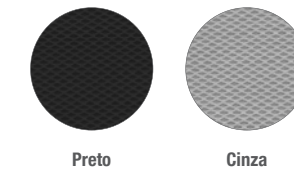

# DESENHOS TÉCNICOS

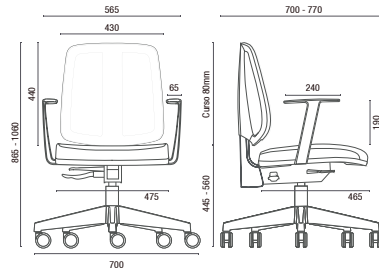

43.103 SRE Executiva Giratória

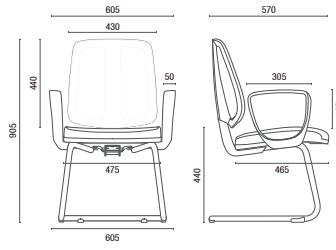

43.106 S Executiva Aproximação

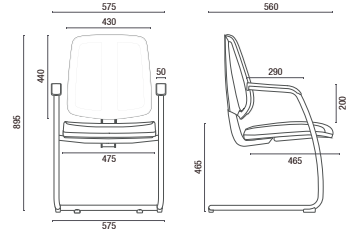

43.106 SI Executiva Aproximação

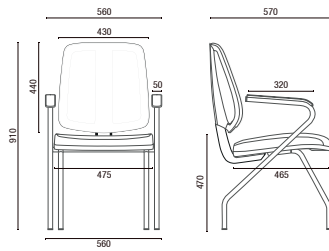

43.106 Z Executiva Aproximação

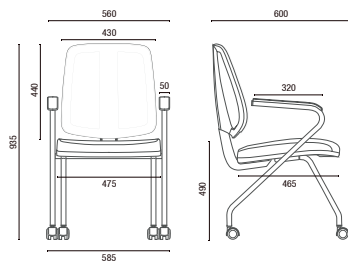

43.106 Z ROD. Executiva Aproximação

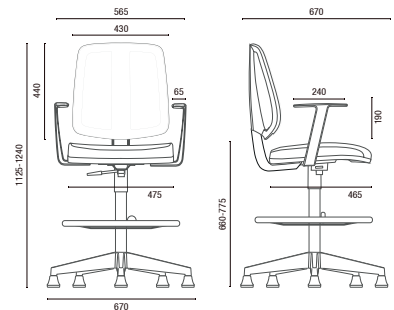

43.122 Stool

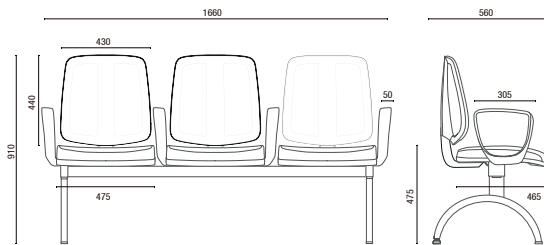

43.110 Executiva Longarina

Larguras Braço Loop Intercaleado:

2L - 1110mm

3L - 1660mm

4L - 2195mm

5L - 2735mm

OBS: Medidas extremas obtidas sem o uso de gabarito de carga.



A marca do manejo florestal responsável



\*Produtos Certificados com Rótulo Ecológico (Qualidade - ABNT - Ambiental), sob consulta ao Departamento Comercial - Setor Público.

**Cavaletti**

CADEIRAS PROFISSIONAIS



**Cavaletti** Float



**Cavaletti** Float  
Diversidade para todos os momentos.

Sofá 23.174 (Liv Turquesa 502 | Oliva 82 | Elmo Suiço 24) + Prateleira 23.903 (Elmo Suiço 24)  
Sofá 23.752 (Haven Céu 559 | Branco 79 | Elmo Suiço 24) + Mesa de encaixe 23.951 (Elmo Suiço 24)

Sofá 23.571 (Liv Petróleo 505 | Azul 81) + Cabide 23.902 (Elmo Suiço 24)

Sofá 23.356 (Liv Quartzo Rosa 509 | Branco 79) Laptable 23.961 (Elmo Suiço 24 | Branco 79) Banco 23.301 (Couro Caramelo 259 | Preto 101) + Mesas Laterais em Balanço 23.952 (Elmo Suiço 24)  
Sofá 23.275 (Haven Terracota 552 | Telha 84)

Com um desenho minimalista e atemporal, Cavaletti Float é um sistema de estofados modular que permite criar uma ampla gama de destinos no escritório, estimulando a produtividade através da diversidade de arranjos para concentração, colaboração e socialização.

Cavaletti Float



## Índice

Conceito	06
Versões	08
Lounge	10
Lowback	14
Highback	18
Workpod	22
Detalhes	26
Características	28
Especificação	30
Configurações	32

Sofá 23.131 (Haven Areia 560 | Areia 83) Sofá 23.203 (Couro Caramelo 259 | Preto 101) Sofá 23.131 (Liv Turquesa 502 | Oliva 82) Sofá 23.351 (Liv Quartzo Rosa 509 | Branco 79 | Elmo Suiço 24)

Sofá 23.253 (Liv Jade 511 | Oliva 82) Sofá 23.275 (Grid Laranja Âmbar 361 | Telha 84) + Cabide 23.902 (Elmo Suiço 24) Sofá 23.174 (Liv Safira 512 | Preto 101 | Elmo Suiço 24)

Sofá 23.752 (Haven Céu 559 | Branco 79 | Elmo Suiço 24) + Sofá 23.254 (Haven Céu 559 | Branco 79)

# Conceito

Projetado de forma modular e integrada, o sistema Float é composto por uma base única, sobre a qual são integrados módulos estofados, mesas de apoio, painéis de privacidade e acessórios.

Parceira da Cavaletti desde 2007, a R4DESIGN é uma consultoria de arquitetura e design multipremiada. Especializada em inovação para indústria AEC (Arquitetura, Engenharia e Construção), varejo e ambientes corporativos, tem mais de 800 projetos realizados em todo o Brasil.



## Elementos do Sistema\*

- |                                   |                       |
|-----------------------------------|-----------------------|
| 01 - Prateleira                   | 10 - Base Modular     |
| 02 - Cabide                       | 11 - Tomada Assento   |
| 03 - Arandela                     | 12 - Grade para Cabos |
| 04 - Paineis de Privacidade Alto  | 13 - Mesa de Encaixe  |
| 05 - Paineis de Privacidade Baixo | 14 - Laptable         |
| 06 - Extensor de Encosto          | 15 - Módulo Canto     |
| 07 - Luminária Fixa               | 16 - Módulo Encosto   |
| 08 - Carregamento por Indução     | 17 - Módulo Banco     |
| 09 - Mesa Lateral em Balanço      | 18 - Módulo Mesa      |

\*Alguns itens são opcionais. Verifique a sessão Configurações (p. 32) para mais informações.

A linha oferece 4 versões básicas: Lounge, Lowback, Highback e Workpod. Elas apresentam níveis crescentes de privacidade permitindo adequar o produto aos mais variados estilos de trabalho.



**Lounge**  
715 mm

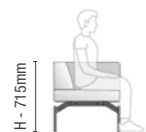

**Lowback**  
1050 mm

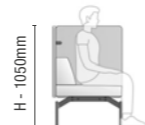

**Highback**  
1450 mm

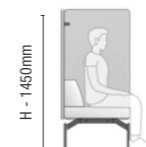

**Workpod**  
1650 mm

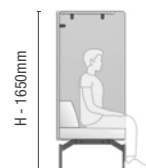



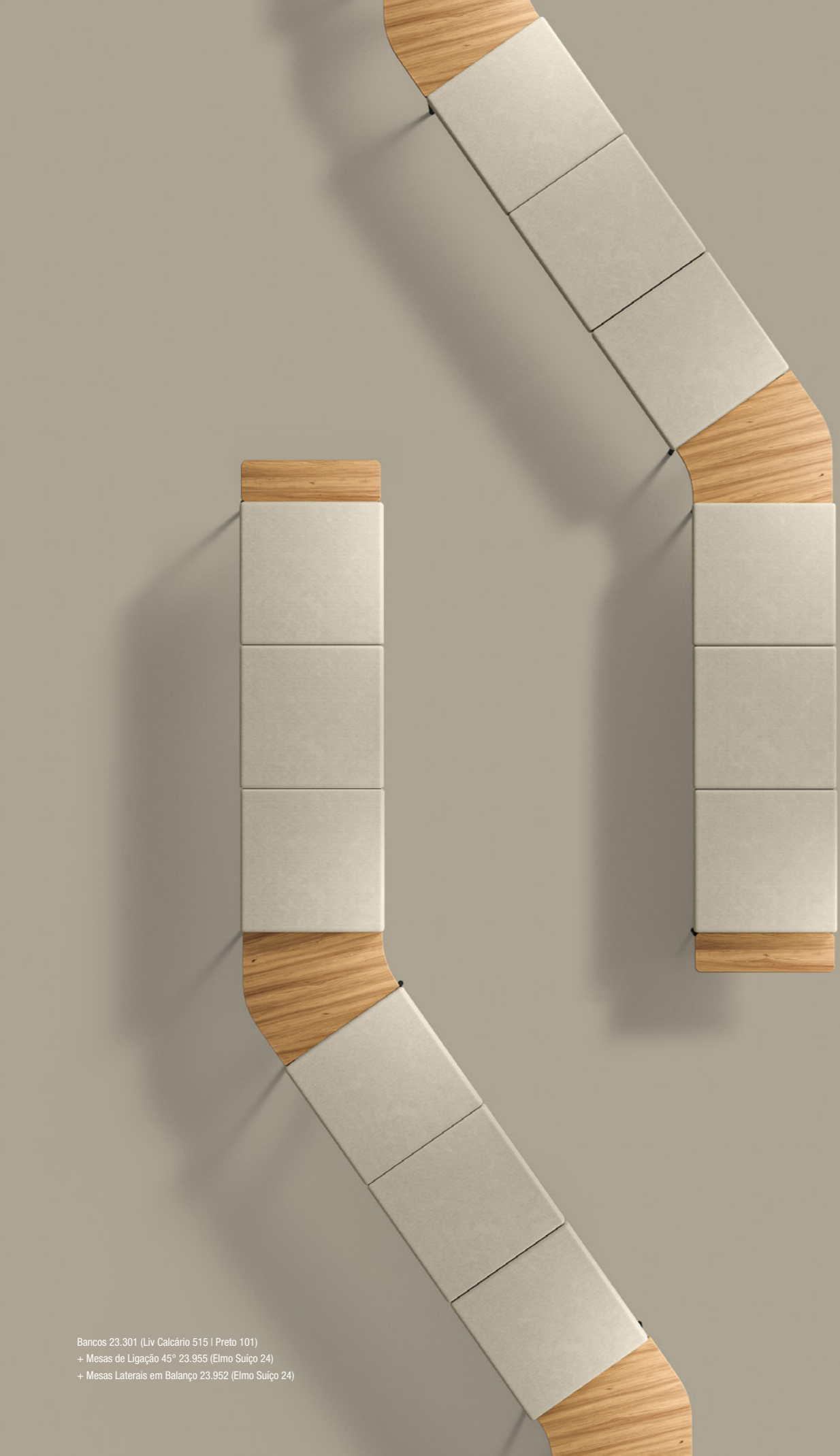

## Lounge

Cavaletti Float

Versão mais aberta do Float, convidativa e democrática.  
Quando configurada com braços, oferece uma maior  
definição dos espaços e acabamento diferenciado.

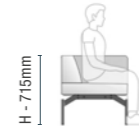

Bancos 23.301 (Liv Calcário 515 | Preto 101)  
+ Mesas de Ligação 45° 23.955 (Elmo Suíço 24)  
+ Mesas Laterais em Balanço 23.952 (Elmo Suíço 24)

Sofá 23.231 (Couro Caramelo 259 | Preto 101)

Sofá 23.309 (Haven Areia 560 | Branco 79 | Elmo Suíço 24)

Banco 23.301 (Grid Cinza Titânio 355 | Preto 101) + Mesas Laterais em Balanço 23.952 (Elmo Suíço 24)



## Lowback

Cavaletti Float

Apresenta uma definição espacial mais pronunciada permitindo manter a altura dos olhos visível. Ideal para criar locais semi-privativos ao longo do ambiente.

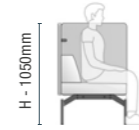



## Highback

Versão privativa, onde os painéis ultrapassam a altura dos olhos. Estimulam uma maior concentração e proporcionam ambientes adequados para reunião e colaboração.

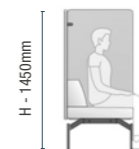



## Workpod

Cavaletti Float

São módulos de maior privacidade acústica. Sua cobertura integrada proporciona maior área de absorção, reduzindo a reverberação e aumentando o conforto acústico, formando um refúgio para máxima concentração.

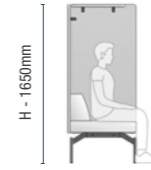



## Detalhes

Cavaletti Float

O Float oferece alto nível de customização para uma melhor experiência do usuário. São diversos acessórios de conforto e conveniência que combinados permitem criar um mobiliário único.



Acessórios como o cabide de encaixe e o extensor de encosto ampliam a funcionalidade do produto.

A luminária fixa e a prancheta articulada criam um espaço reservado de produtividade.



Eletrificação integrada à estrutura.

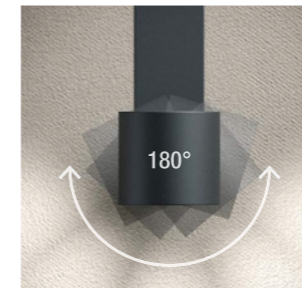

Luminária LED com fecho ajustável em 180°.



Superfície de trabalho ampliada, utilizando mesa de encaixe e laptable.

# Características

Conheça as soluções de conforto e conveniência projetados para inspirar a produtividade e o bem-estar.

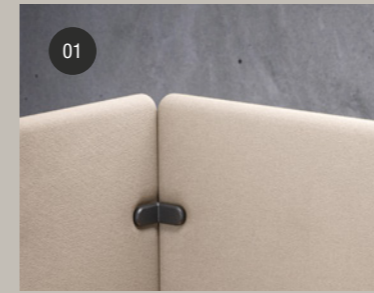

## Painéis de Privacidade

Oferecem três níveis de atenuação acústica e controle visual, conforme a versão escolhida (Lowback 1050mm, Highback 1450mm e Workpod 1650mm), proporcionando melhor foco e concentração. Na versão Workpod, o painel também é utilizado como cobertura, para atenuação máxima. Disponíveis em 07 padrões de revestimento e mais de 80 cores.

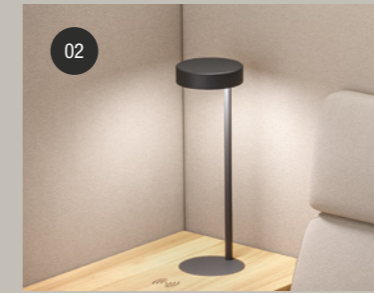

## Luminária Fixa com Acendimento por Toque

Luminária fixa em LED com estrutura em aço, embutida no tampo e totalmente integrada ao desenho do produto. Acionamento por toque. Fornecida na cor Preto Universal (101).

Item disponível em configurações específicas, identificadas pelo ícone.



## Módulos Mesas

Disponíveis nas opções módulos inteiro e meio módulo (90°), fixados na estrutura; ou mesa lateral em balanço (90°) e tamos de ligação (reto, 30° e 45°), fixados diretamente nos assentos. Todos os tamos são fornecidos em MDF Melamínico com bordas usinadas. Acabamento das bordas em pintura na cor do tampo (padrões lisos) ou verniz incolor (padrões amadeirados).



## Caixas de Tomadas

Caixas de tomadas (opcionais) contendo saídas de energia (padrões 2P+T e USB). Disponíveis nas versões para tampo (encaixe) e assento (fixação na estrutura). Permitem fácil instalação nos pontos desejados, de forma rápida e conveniente, sendo fornecidas sempre na cor Preto Universal (101).

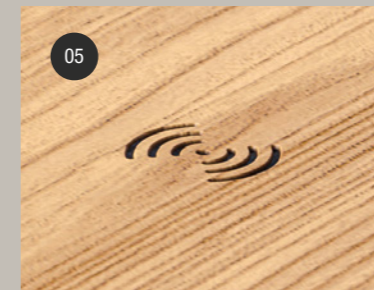

## Carregamento por indução

Embutido no tampo e totalmente integrado ao produto, oferece maior conveniência no dia-a-dia.

Item disponível em configurações específicas, identificadas pelo ícone.



## Módulos Estofados

Módulos nas opções banco (sem encosto), sofá e canto. Permitem tanto uma postura mais relaxada e de diálogo, especialmente nas versões Lounge e Lowback, quanto mais ereta e de prontidão, quando associados à extensão de encosto e painéis de privacidade, nas versões Highback e Workpod.

Nota: almofadas decorativas não acompanham o produto.



## Laptable e Mesa de Encaixe

Laptable e Mesa de Encaixe que acompanham o desenho da linha, fornecendo apoio para trabalhos de curta duração com maior ergonomia e estímulo à organização do espaço. Podem ser customizadas com 5 padrões de melamina e 12 cores para superfícies metálicas.



## Acessórios de Encaixe

Opções de customização que incluem cabide, prateleira e arandela para encaixe nos modelos Highback e Workpod. Fornecidos em aço na cor Preto Universal (101) e em 5 opções de melamina (cabide e prateleira). Luminária LED com fecho ajustável em 180°.



## Extensor de Encosto

Almofada (opcional) que acompanha a curvatura do encosto e amplia a área de apoio em 200mm, para uso como acessório nos modelos Lowback, Highback e Workpod. Indicada para complementar configurações Float especificadas em projetos com uso/routines de maior permanência.

Entenda abaixo como são organizados grupos de elementos e como selecionar seus acabamentos de forma simples e prática.

## Acabamentos Customizáveis



### 1 - Revestimentos

O conjunto assento-encosto e os painéis de privacidade podem ser revestidos com cores e materiais diferentes entre si. Esta especificação deve ser indicada no momento do pedido. São 08 linhas de revestimentos disponíveis.

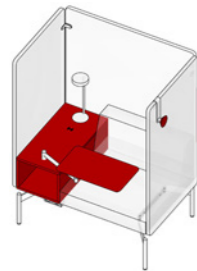

### 2 - Melaminas

O padrão de melamina escolhido se aplica a todas às superfícies que apresentam este material (tampas de mesas/pranchetas, nichos e acessórios). Estão disponíveis 05 padrões (02 lisos e 03 amadeirados), devendo ser escolhido um único padrão para a composição de todo o produto.

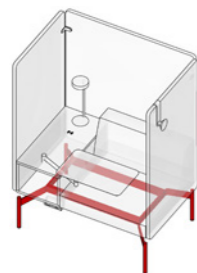

### 3 - Superfícies Metálicas (base)

A base é composta por pés centrais e laterais conectados por longarinas de ligação. É construída em aço e pode ser pintada em uma das 12 cores para superfícies metálicas disponíveis.

## Acabamentos Padronizados

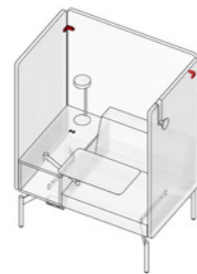

### 4 - Conectores

Capa plástica de acabamento fornecida sempre na cor Grafite (45).

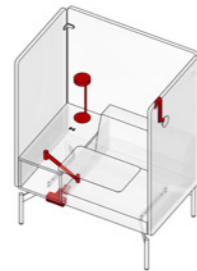

### 5 - Acessórios

Cabideiro, prateleira, arandela, tomadas, luminária integrada e braços articulados: todos os elementos são fornecidos sempre na cor Preto Universal (101).



# Acabamentos

Explore abaixo as possibilidades de acabamentos. São 100 cores disponíveis em diversos materiais e texturas.\*

## 1 - Revestimentos



Strati  
10 cores

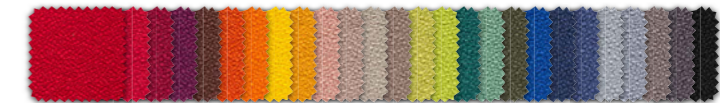

Poliéster  
26 cores

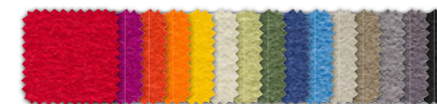

Haven  
15 cores

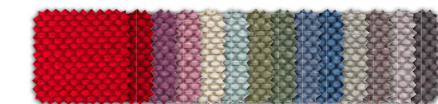

Liv  
14 cores

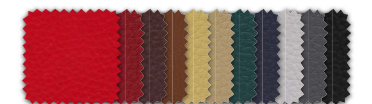

CEC - Stilo  
11 cores

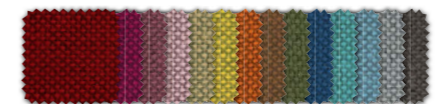

Grid  
14 cores

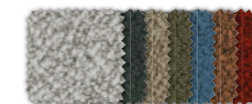

Grani  
07 cores



Couro Natural  
04 cores

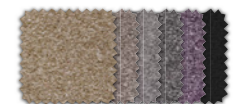

Politex  
06 cores

## 2 - Melaminas



Preto  
(05)

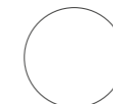

Branco  
(01)



Itapuã  
(46)



Carvalho Hanover  
(27)



Cavalho Munique  
(28)

## 3 - Superfícies Metálicas



Preto Universal  
(101)



Grafite Ultrafosco  
(80)



Prata Semifosco  
(13)



Cinza Claro Brilhante  
(12)



Branco Ultrafosco  
(79)



Vermelho Ultrafosco  
(85)



Telha Ultrafosco  
(84)



Amarelo Ultrafosco  
(86)



Areia Ultrafosco  
(83)



Oliva Ultrafosco  
(82)



Azul Ultrafosco  
(81)



Rosa Suave Ultrafosco  
(100)

## 4 - Conectores Plásticos



Grafite  
(45)

## 5 - Acessórios



Preto Universal  
(101)

# Configurações

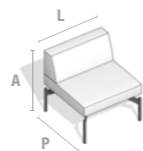

**Dimensões:** Medidas extremas, apresentadas no formato LPA (Largura X Profundidade X Altura) sempre apresentadas em milímetros (mm).

## Lounge (h=715mm)

 23.101 <b>Banco Lounge 1L</b> L680 x P680 x A440	 23.102 <b>Sofá Lounge 1L com encosto</b> L680 x P680 x A715	 23.103 <b>Sofá Lounge 1L com canto</b> L680 x P680 x A715	 23.131 <b>Sofá Lounge 1L com encosto e braços</b> L745 x P685 x A715	 23.104 <b>Banco Lounge 1L com meia-mesa</b> L1020 x P680 x A440	 23.105 <b>Sofá Lounge 1L com encosto e meia-mesa</b> L1020 x P680 x A715	 23.106 <b>Sofá Lounge 1L com canto e meia-mesa</b> L1020 x P680 x A715	 23.201 <b>Banco Lounge 2L</b> L1360 x P680 x A440
 23.202 <b>Sofá Lounge 2L com encosto</b> L1360 x P680 x A715	 23.203 <b>Sofá Lounge 2L com 1 encosto e 1 canto</b> L1360 x P680 x A715	 23.204 <b>Sofá Lounge 2L com 1 encosto e 1 banco</b> L1360 x P680 x A715	 23.205 <b>Sofá Lounge 2L com 1 banco e 1 canto</b> L1360 x P680 x A715	 23.231 <b>Sofá Lounge 2L com encosto e braços</b> L1425 x P695 x A715	 23.301 <b>Banco Lounge 3L</b> L2040 x P680 x A440		
 23.302 <b>Sofá Lounge 3L com encosto</b> L2040 x P680 x A715	 23.303 <b>Sofá Lounge 3L com 2 encostos e 1 banco</b> L2040 x P680 x A715	 23.304 <b>Sofá Lounge 3L com 1 banco e 1 canto</b> L2040 x P680 x A715	 23.305 <b>Banco Lounge 3L com 2 bancos e 1 mesa</b> L2040 x P680 x A440	 23.306 <b>Sofá Lounge 3L com 1 encosto, 1 banco e 1 mesa</b> L2040 x P680 x A715	 23.307 <b>Sofá Lounge 3L com 2 encostos e 1 mesa</b> L2040 x P680 x A715		
 23.308 <b>Sofá Lounge 3L com 1 mesa, 1 encosto e 1 canto</b> L2040 x P680 x A715	 23.309 <b>Sofá Lounge 3L com 2 cantos e 1 mesa</b> L2040 x P680 x A715	 23.310 <b>Sofá Lounge 3L com 2 encostos e 2 meias-mesas</b> L2040 x P680 x A715	 23.331 <b>Sofá Lounge 3L com encosto e braços</b> L2105 x P680 x A715	 23.401 <b>Banco Lounge 4L</b> L2720 x P680 x A440			
 23.402 <b>Sofá Lounge 4L com encosto</b> L2720 x P680 x A715	 23.403 <b>Banco Lounge 4L com 1 mesa e 3 bancos</b> L2720 x P680 x A440	 23.404 <b>Sofá Lounge 4L com 3 encostos e 1 mesa</b> L2720 x P680 x A715	 23.431 <b>Sofá Lounge 4L com encosto e braços</b> L2785 x P695 x A715				

**Nota:** As configurações-padrão, fornecidas pela fábrica, são as constantes neste catálogo. Montagens de configurações diferentes das aqui apresentadas, quando necessárias, devem ocorrer sob orientação de projeto e supervisão de montagem da Revenda Autorizada responsável pelo pedido.

 23.701 <b>Sofá Lounge 4L em L com 2 bancos, 1 encosto e 1 canto</b> L2040 x P1360 x A715	 23.702 <b>Sofá Lounge 6L em L com 2 bancos, 3 encostos e 1 canto</b> L2720 x P2040 x A715	 23.703 <b>Sofá Lounge 7L em L com 1 mesa, 2 bancos, 3 encostos e 1 canto</b> L3400 x P2040 x A715	 23.704 <b>Sofá Lounge 8L em L com 2 mesas, 2 bancos, 3 encostos e 1 canto</b> L3400 x P2720 x A715
--	---	---	--

## Lowback (h=1050mm)

 23.151 <b>Sofá Lowback 1L com encosto, meia-mesa e painéis baixos</b> L1085 x P710 x A1050	 23.152 <b>Sofá Lowback 1L com canto, meia-mesa e painéis baixos</b> L1085 x P710 x A1050	 23.153 <b>Sofá Lowback 1L com canto, meia-mesa, painéis baixos</b> Luminária fixa L1085 x P710 x A1050	 23.251 <b>Sofá Lowback 2L com 1 encosto e painéis baixos</b> L1425 x P710 x A1050	 23.252 <b>Sofá Lowback 2L com 1 mesa, 1 canto e painéis baixos</b> L1425 x P710 x A1050	 23.253 <b>Sofá Lowback 2L com 1 encosto e painéis baixos</b> L1425 x P710 x A1050	 23.254 <b>Sofá Lowback 2L com 1 encosto, 1 canto e painéis baixos</b> L1395 x P710 x A1050
 23.351 <b>Sofá Lowback 3L com 1 mesa, 1 encosto, 1 canto e painéis baixos</b> L2075 x P710 x A1050	 23.352 <b>Sofá Lowback 3L com 2 encostos, 1 banco e painéis baixos</b> L2040 x P710 x A1050	 23.353 <b>Sofá Lowback 3L com 1 encosto, 1 banco, 1 mesa e painel baixo</b> L2040 x P710 x A1050	 23.354 <b>Sofá Lowback 3L com 1 banco, 1 encosto, 1 mesa e painéis baixos</b> L2075 x P710 x A1050	 23.355 <b>Sofá Lowback 3L com 1 banco, 1 encosto, 1 mesa e painéis baixos</b> Luminária fixa L2075 x P710 x A1050	 23.356 <b>Sofá Lowback 3L com encosto e painéis baixos</b> L2105 x P710 x A1050	
 23.451 <b>Sofá Lowback 4L com encosto e painéis baixos</b> L2785 x P710 x A1050	 23.551 <b>Hub Reunião Lowback 4L com encosto e painéis baixos</b> L2105 x P1425 x A1050	 23.552 <b>Hub Reunião Lowback 4L com encosto, painéis baixos</b> L2105 x P1390 x A1050 Configuração ideal para combinar com Mesas 23.965 e 23.966 (veja pág. 35)	 23.751 <b>Sofá Lounge 4L em L com 2 bancos, 1 encosto, 1 canto e painéis baixos</b> L2075 x P1395 x A1050	 23.752 <b>Sofá Lounge 6L em L com 1 mesa, 2 bancos, 2 encostos, 1 canto e painéis baixos</b> L2755 x P2075 x A1050		

## Highback (h=1450mm)



- 23.171**  
Sofá Highback 1L com encosto, meia-mesa e painéis altos  
L1085 x P710 x A1450
- 23.172** ✨  
Sofá Highback 1L com encosto, meia-mesa e painéis altos  
Luminária fixa  
L1085 x P710 x A1450
- 23.173**  
Sofá Highback 1L com canto, meia-mesa e painéis altos  
L1085 x P710 x A1450
- 23.174** ✨  
Sofá Highback 1L com canto, meia-mesa e painéis altos  
Luminária fixa  
L1085 x P710 x A1450
- 23.175**  
Sofá Highback 1L com encosto, nicho, prancheta articulada e painéis alto  
L1085 x P710 x A1450
- 23.176** ✨ (☞)  
Sofá Highback 1L com encosto, nicho, prancheta articulada, painéis altos  
Luminária fixa  
Carregamento por indução  
L1085 x P710 x A1450
- 23.177**  
Cabine Highback 1L com encosto, nicho estendido, prancheta articulada e painéis altos  
L1425 x P1085 x A1450

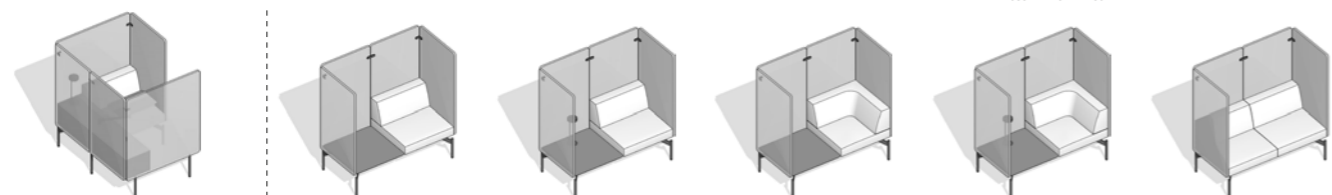

- 23.178** ✨ (☞)  
Cabine Highback 1L com encosto, nicho estendido, prancheta articulada e painéis altos  
Luminária Fixa  
Carregamento por Indução  
L1425 x P1085 x A1450
- 23.271**  
Sofá Highback 2L com 1 encosto, 1 mesa e painéis altos  
L1425 x P710 x A1450
- 23.272** ✨ (☞)  
Sofá Highback 2L com 1 encosto, 1 mesa e painéis altos  
Luminária Fixa  
Carregamento por Indução  
L1425 x P710 x A1450
- 23.273**  
Sofá Highback 2L com 1 canto, 1 mesa e painéis altos  
L1425 x P710 x A1450
- 23.274** ✨ (☞)  
Sofá Highback 2L com 1 canto, 1 mesa e painéis altos  
Luminária Fixa  
Carregamento por Indução  
L1425 x P710 x A1450
- 23.275**  
Sofá Highback 2L com encosto e painéis altos  
L1425 x P710 x A1450

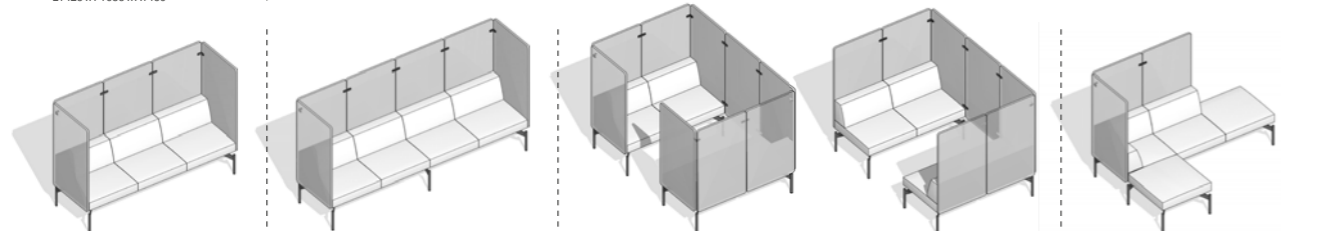

- 23.371**  
Sofá Highback 3L com encosto e painéis altos  
L2105 x P710 x A1450
- 23.471**  
Sofá Highback 4L com encosto e painéis altos  
L2785 x P710 x A1450
- 23.571**  
Hub Reunião Highback 4L com encosto e painéis altos  
L2105 x P1425 x A1450
- 23.572**  
Hub Reunião Highback 4L com encosto e painéis altos  
L2105 x P1390 x A1450  
Configuração ideal para combinar com Mesas 23.965 e 23.966 (veja pág. 35)
- 23.771**  
Sofá Highback 4L em L com 2 bancos, 1 encosto, 1 canto e painéis altos  
L2075 x P1395 x A1450

## Workpod (h=1650mm)

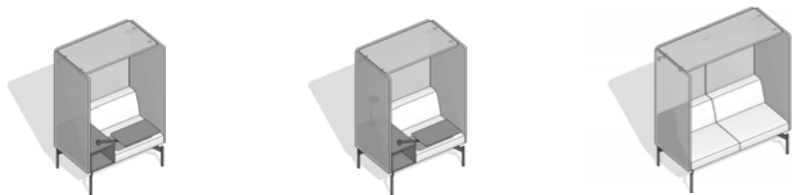

- 23.191**  
Sofá Workpod 1L com encosto, nicho, prancheta articulada e painéis maxi com cobertura  
L1085 x P710 x A1650
- 23.192** ✨ (☞)  
Sofá Workpod 1L com encosto, nicho, prancheta articulada e painéis maxi com cobertura  
Luminária Fixa  
Carregamento por Indução  
L1085 x P710 x A1650
- 23.291**  
Sofá Workpod 2L com encosto e painéis maxi com cobertura  
L1425 x P710 x A1650

Não encontrou a configuração que procurava?  
Visite nossa página no 3D Warehouse e descubra mais sobre o Cavaletti Float.  
<https://3dwarehouse.sketchup.com/by/cavaletti>

**Nota:** para efeito de sugestão, alguns produtos nas imagens deste catálogo estão apresentados com suas versões básicas acrescidas de acessórios opcionais. Confirme a configuração exata, assim como itens inclusos ou excluídos no momento da especificação.

## Acessórios

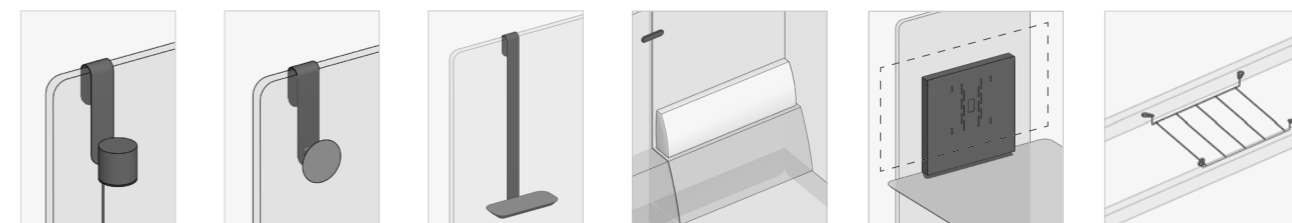

- 23.901**  
**Arandela**  
Foco Articulado 180°  
110/220V  
Extensão 2,5m  
L70 x P120 x A220
- 23.902**  
**Cabide**  
L75 x P75 x A215
- 23.903**  
**Prateleira**  
L250 x P135 x A640  
  
Nota: Item para uso somente nos modelos Highback, sempre junto aos módulos mesa ou meia-mesa. Não deve ser usado junto aos módulos estofados (banco, encosto ou canto).
- 23.904**  
**Extensão de Encosto**  
L680 x P95 x A200  
  
Nota: a cor do revestimento segue sempre a cor do módulo estofado.
- 23.905**  
**Suporte para TV**  
L455 x P45 x A470
- 23.906**  
**Grade para Organização de Cabos**  
Fixação sob o assento  
L360 x P300 x A35

## Eletrificação

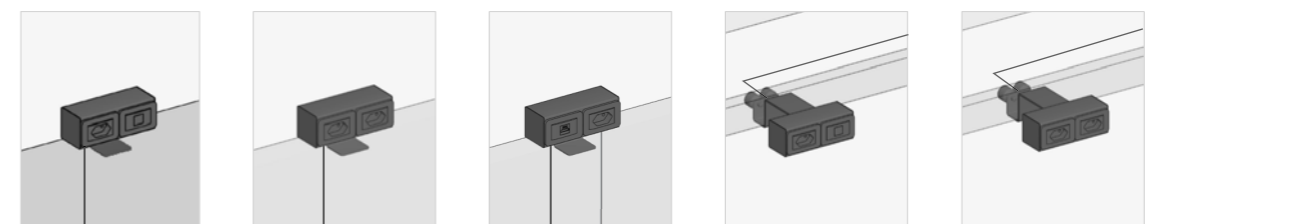

- 23.910**  
**Tomada Elétrica + USB para Tampo**  
USB 2.0 + Tomada 2P+T  
10A 110/220V  
Extensão 2,5m  
L135 x P80 x A70 (Box)
- 23.911**  
**Tomada Elétrica para Tampo**  
2 x Tomada 2P+T  
10A 110/220V  
Extensão 2,5m  
L135 x P80 x A70 (Box)
- 23.914**  
**Tomada Elétrica + HDMI para Tampo**  
Saída HDMI + Tomada 2P+T 10A 110/220V  
Extensão 2,5m  
L135 x P80 x A70 (Box)
- 23.912**  
**Tomada Elétrica + USB para Assento**  
USB 2.0 + Tomada 2P+T  
10A 110/220V  
Extensão 2,5m  
L135 x P190 x A55 (Box)
- 23.913**  
**Tomada Elétrica para Assento**  
2 x Tomada 2P+T  
10A 110/220V  
Extensão 2,5m  
L135 x P190 x A55 (Box)

## Mesas e Conectores

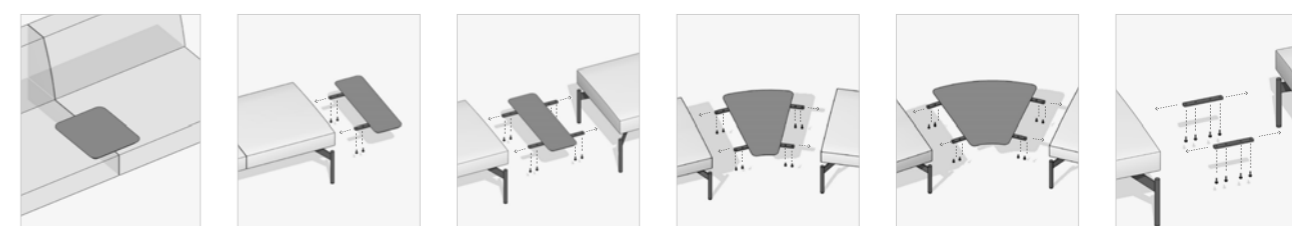

- 23.951**  
**Mesa de Encaixe**  
Para uso entre estofados  
L300 x P250 x A60
- 23.952**  
**Mesa Lateral em Balanço**  
Para fixação na lateral no assento (fixação por parafusos)  
L210 x P680 x A30
- 23.953**  
**Mesa de Ligação Retá**  
Para fixação entre assentos (fixação por parafusos)  
L210 x P680 x A30
- 23.954**  
**Mesa de Ligação 30°**  
Para união de 2 ou mais configurações entre si.  
L510 x P685 x A30
- 23.955**  
**Mesa de Ligação 45°**  
Para união de 2 ou mais configurações entre si.  
L760 x P700 x A30
- 23.956**  
**Conector**  
Para união lateral entre duas ou mais configurações independentes entre si  
L210 x P30 x A15

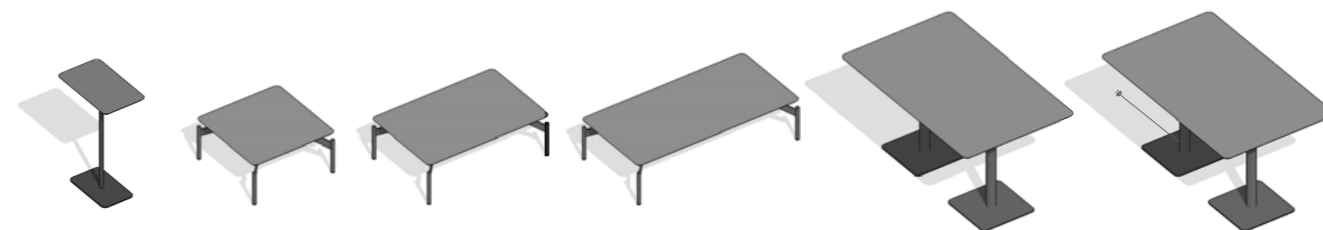

- 23.961**  
**Laptable**  
L500 x P300 x A750
- 23.962**  
**Mesa de Centro P**  
L680 x P680 x A335
- 23.963**  
**Mesa de Centro M**  
L1020 x P680 x A335
- 23.964**  
**Mesa de Centro G**  
L1360 x P680 x A335
- 23.965**  
**Mesa Pé Central**  
L1355 x P835 x A720
- 23.966**  
**Mesa Pé Central com Eletrificação**  
01 saída 2P+T para 110/220V  
Extensão 2,5m  
L1355 x P835 x A720  
Modelo ideal para combinar com Tomadas de Tampo 23.910, 23.911 ou 23.914



**Cavaletti**

CADEIRAS PROFISSIONAIS



**Cavaletti Fun**



# Cavaletti Fun

A linha Fun é direcionada a ambientes informais, nos quais um mobiliário leve e de linhas básicas ajuda a compor espaços agradáveis para o convívio e descontração. São modelos variados, todos disponíveis em cores para criar uma atmosfera alegre ou relaxante, além de contarem com opções de banquetas em diferentes alturas, permitindo maior versatilidade para os mais diversos espaços e aplicações.



Produtos nesta imagem em 14.020 Banqueta Madeira envernizada e Estrutura Oliva 82, 14.020 Banqueta Estofada CEC-Stilo Verde 315 e Estrutura Grafite 80, 14.020 Banqueta Madeira envernizada e Estrutura Telha 84, 14.065 Banqueta sem encosto Vinil Azul Celeste125 e Estrutura Azul 81, 14.020 Banqueta Estofada Haven Laranja 553 e Estrutura Amarelo 86.

## ESTRUTURAS

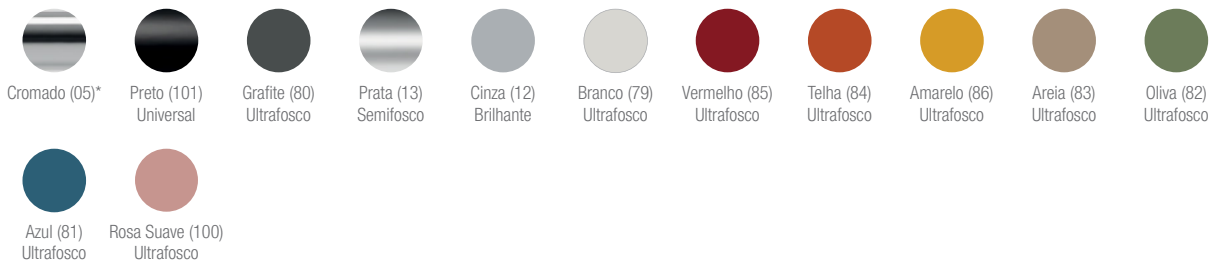

\*Cromado (05) não pode ser usada na estrutura das mesas.

## TAMPOS MESAS

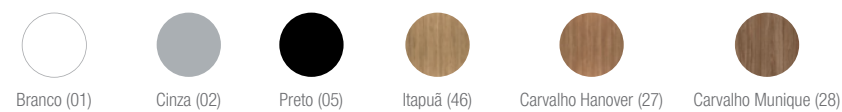

## CONFIGURAÇÕES

### Banqueta Alta



14.020

**Banqueta**  
Madeira envernizada  
Estrutura de 735mm

14.020

**Banqueta**  
Estofada  
Estrutura de 765mm

14.015

**Banqueta**  
com encosto  
Estrutura de 700mm  
Opcional com estrutura de 500mm

14.015

**Banqueta**  
sem encosto  
Estrutura de 700mm  
Opcional com estrutura de 500mm

14.016

**Banqueta**  
com encosto  
Estrutura de 730mm

14.016

**Banqueta**  
sem encosto  
Estrutura de 730mm

### Banqueta Baixa



14.070

**Banqueta**  
Madeira envernizada  
Estrutura de 620mm

14.070

**Banqueta**  
Estofada  
Estrutura de 650mm

14.065

**Banqueta**  
com encosto  
Estrutura de 650mm

14.065

**Banqueta**  
sem encosto  
Estrutura de 650mm



36.016

**Banco Giratório**  
Base em Alumínio

Disponível apenas para Base Disco

36.030

**Puff Quadrado**  
450mm

36.302

**Puff Soft Air**  
L850 x P950 x A700

PUFF

**Hexagonal Regular**  
36.635 - Baixo 350mm  
36.645 - Médio 450mm  
36.675 - Alto 750mm



25.101

**Mesa Tampo Quadrado**  
Tampo melamínico  
Base metálica

25.102

**Mesa Tampo Redondo**  
Tampo melamínico  
Base metálica

39.801

**Mesa Lateral**  
Tampo melamínico  
Base metálica

39.802

**Mesa Lateral**  
Tampo melamínico  
Base metálica

39.803

**Mesa Lateral**  
Tampo melamínico  
Base metálica

Produtos nestas imagens em 14.020 Banqueta Madeira envernizada e Estrutura Telha 84, 14.020 Banqueta Estofada CEC-Stilo Verde 315 e Estrutura Areia 83, 14.015 Banqueta com encosto CEC-Stilo Azul 314 e Estrutura Azul 81, 14.015 Banqueta sem encosto Vinil Verde Oliva 191 e Estrutura Branco 79, 14.016 Banqueta com encosto CEC-Stilo Fendi 194 e Estrutura Areia 83, 14.016 Banqueta sem encosto CEC-Stilo Cinza 175 e Estrutura Preto Universal 101, 14.070 Banqueta Madeira envernizada e Estrutura Telha 84, 14.070 Banqueta CEC-Stilo Verde 315 e Estrutura Areia 83, 14.065 Banqueta com encosto CEC-Stilo Azul 314 e Estrutura Azul 81, 14.065 Banqueta sem encosto Vinil Verde Oliva 191 e Estrutura Branco 79, 36.016 Banco Giratório CEC-Stilo Vinho 233 e Base em Alumínio, 36.030 Puff Quadrado Liv Safira 512, 36.302 Puff Soft Air Grid Azul Infinito 354, Puff Hexagonal Regular 36.635 Liv Níquel 514, 36.675 Liv Quartzo Rosa 509, 36.645 Liv Turquesa 502, Mesas em Tampo Itapuã 46 e Estrutura Branco 79.

# DESENHOS TÉCNICOS

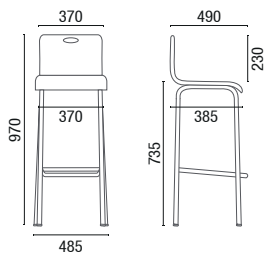

14.020 **Banqueta Madeira envernizada**  
Estrutura de 735mm

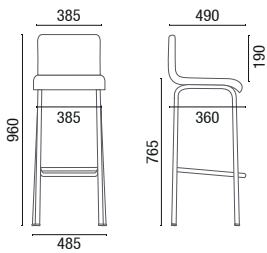

14.020 **Banqueta Estofada**  
Estrutura de 765mm

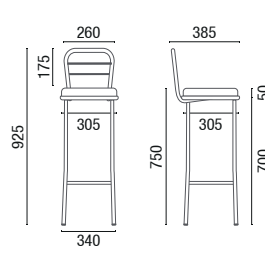

14.015 **Banqueta com encosto**  
Estrutura de 700mm  
Opcional com estrutura de 500mm

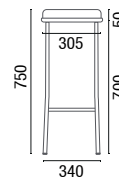

14.015 **Banqueta sem encosto**  
Estrutura de 700mm  
Opcional com estrutura de 500mm

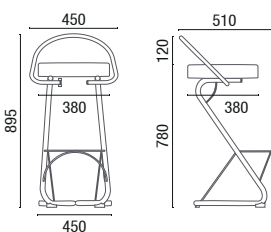

14.016 **Banqueta com encosto**  
Estrutura de 730mm

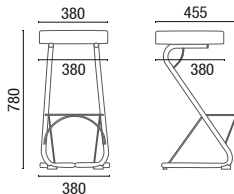

14.016 **Banqueta sem encosto**  
Estrutura de 730mm

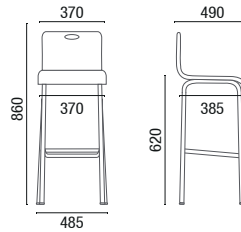

14.070 **Banqueta Madeira envernizada**  
Estrutura de 620mm

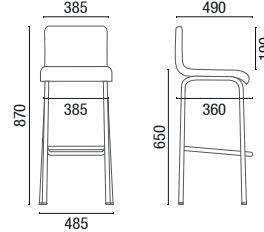

14.070 **Banqueta Estofada**  
Estrutura de 650mm

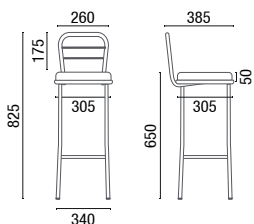

14.065 **Banqueta com encosto**  
Estrutura de 650mm

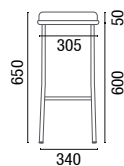

14.065 **Banqueta sem encosto**  
Estrutura de 650mm

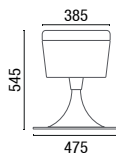

36.016 **Banco Giratório**

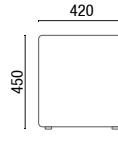

36.030 **Puff Quadrado**

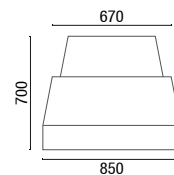

36.302 **Puff Soft Air**

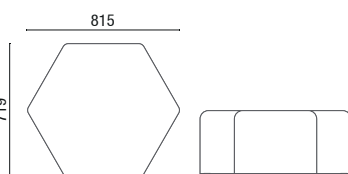
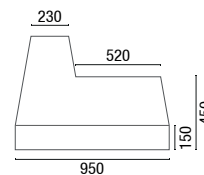

36.635 **Puff Hexagonal Regular Baixo 350mm**

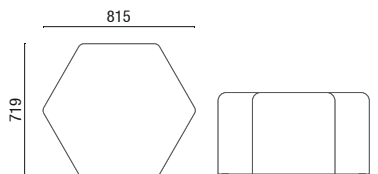

36.645 **Puff Hexagonal Regular Médio 450mm**

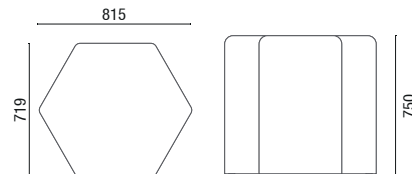

36.675 **Puff Hexagonal Regular Alto 750mm**

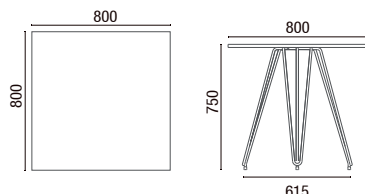

25.101 **Mesa Tampo Quadrado**

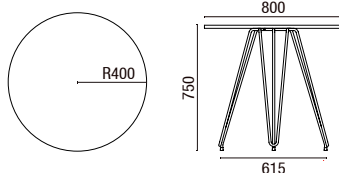

25.102 **Mesa Tampo Redondo**

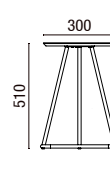

39.801 **Mesa Lateral**

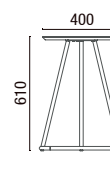

39.802 **Mesa Lateral**

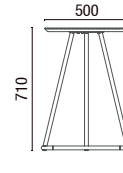

39.803 **Mesa Lateral**

OBS: Medidas extremas obtidas sem o uso de gabarito de carga.

OBS: Produtos da capa em 14.020 Banqueta Madeira envernizada e Estrutura Rosa Suave 100, 14.020 Banqueta Estofada Strati Verde Sálvia 380 e Estrutura Oliva 82, 14.016 Banqueta com encosto Strati Bege Mascavo 377 e Estrutura Areia 83, 14.016 Banqueta sem encosto Strati Bege Mascavo 377 e Estrutura Grafite 80, 14.015 Banqueta com encosto Strati Vermelho Alga 375 e Estrutura Vermelho 85, 14.015 Banqueta sem encosto Strati Azul Oceano 383 e Estrutura Azul 81, 36.030 Puff Quadrado Strati Bege Mascavo 377, Strati Azul Água 382, Strati Verde Sálvia 380.



**Cavaletti**

CADEIRAS PROFSSIONAIS



**Cavaletti Go**

## Cavaletti Go

A linha Go nasceu para oferecer flexibilidade – estética e funcional – para ambientes contemporâneos. Assim, o conceito original se desdobra em múltiplas configurações para atender necessidades de cada utilização – seja uma sala de reuniões, um café, um espaço de espera ou mesmo um home office.

O resultado é um design puro, de linhas precisas e icônicas, que pode ser complementado com acessórios para níveis progressivos de conforto conforme o tempo de uso. Os complementos permitem modificar a estética do produto e adequá-lo à identidade de cada espaço.

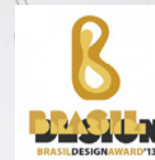

# CARACTERÍSTICAS

## BRAÇOS VERSÁTEIS

Integrados ao design do produto, permitindo empilhamento.



## PROTEÇÃO PARA EMPILHAMENTO

Contra-assento injetado para proteção durante o empilhamento.



## ESTOFAMENTO INTELIGENTE

Permite adição de estofamento de forma independente no assento e no encosto, aumentando o nível de conforto de forma progressiva. Disponível em duas opções de espessura: 7mm ou 25mm.



## CAPACIDADE DE EMPILHAMENTO

Empilhamento de até 15 cadeiras (no carrinho para transporte).  
Empilhamento de até 6 cadeiras (fora do carrinho).



\*Carrinho para transporte opcional.

# CORES E ACABAMENTOS

## COSTURAS



Lisa Losango Aleatória Bordado Personalizado

## PLÁSTICOS



06 Preto 45 Grafite 41 Cinza 44 Branco Off 42 Azul Marine 40 Verde Lima 43 Vermelho Apple 33 Laranja 60 Amarelo

## ESTRUTURAS



Cromado (05) Preto (101) Universal Grafite (80) Ultrafosco Prata (13) Semifosco Cinza (12) Brilhante Branco (79) Ultrafosco Vermelho (85) Ultrafosco Telha (84) Ultrafosco Amarelo (86) Ultrafosco Areia (83) Ultrafosco Oliva (82) Ultrafosco Azul (81) Ultrafosco Rosa Suave (100) Ultrafosco

# CONFIGURAÇÕES

GO BASIC  
Braços Opcionais

GO SOFT  
Braços Opcionais  
Assento Estofado

GO COMPLETE  
Braços Opcionais  
Assento e Encosto Estofados

34.003  
Giratória



34.006  
Aproximação



34.020  
Banqueta Alta



34.070  
Banqueta Baixa



## MODELOS ESPECIAIS

Modelos Especiais disponíveis nas versões Basic, Soft e Complete.



34.006 P  
Aproximação  
Pés Palito  
Braços Opcionais



34.006 P ROD.  
Aproximação  
Pés Palito com rodízios  
Braços Opcionais



34.006  
Prancheta  
Opções Fixa (U),  
Removível (UR) e  
Escamoteável (UE)



34.010  
Longarina  
Braços Opcionais  
Sapata traseira com regulagem  
Disponível com 2, 3, 4 ou 5 lugares

Verifique modelo e capacidade de empilhamento no site.

# DESENHOS TÉCNICOS

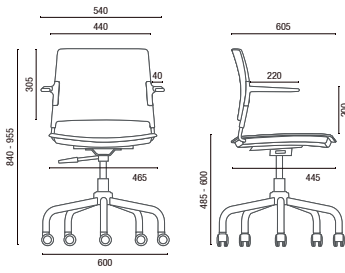

34.003 Giratória

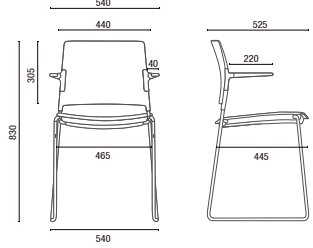

34.006 A Aproximação

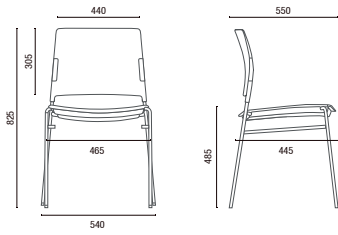

34.006 P Aproximação

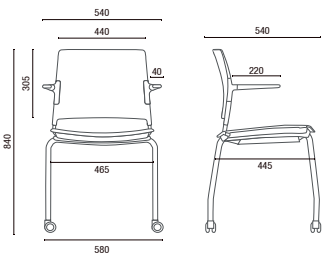

34.006 P ROD. Aproximação Giratória

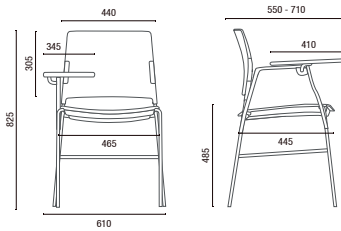

34.006 U Prancheta Escamoteável

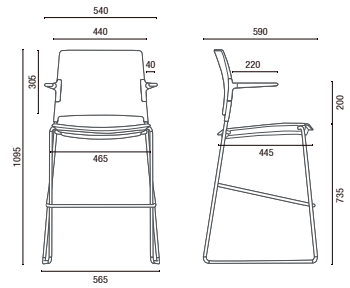

34.020 Banqueta Alta

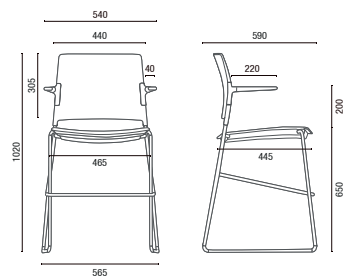

34.070 Banqueta Baixa

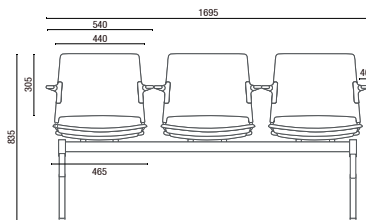

34.010 Longarina

Larguras com Braço:

2L - 1110mm

3L - 1695mm

4L - 2270mm

5L - 2860mm

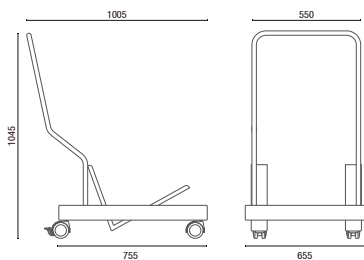
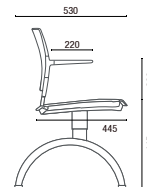

## Carrinho

Empilhamento máximo: 15 unidades

OBS: Medidas extremas obtidas sem o uso de gabarito de carga.



**Cavaletti**

CADEIRAS PROFISSIONAIS



Cavaletti Idea



## Cavaletti Idea

Novas ideias para novos tempos. A Cavaletti Idea busca tornar acessível o design e a alta qualidade ergonômica para todos os tipos de escritório. Um produto feito no Brasil, com alto padrão de qualidade e inspirado nos conceitos contemporâneos de trabalho colaborativo.

## CARACTERÍSTICAS

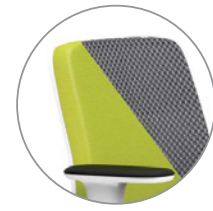

### REVESTIMENTOS

Espaldar com estrutura interna flexível e duas opções de acabamento: Soft (nas opções Haven, Poliéster, Politex, Mescla, Grid, Grani, Space, Strati, CEC - Stilo, Vinil e Couro Natural) ou Mesh (na opção Space).



### CORES

Três opções de cores para as superfícies plásticas principais: Branco Off, Cinza Claro ou Carbon.

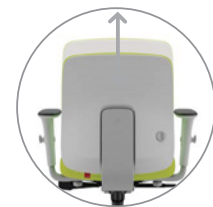

### ESPALDAR

Espaldar regulável em altura, com acionamento por gatilho.



### BASES

Opções de Bases em Alumínio ou Nylon, com rodízios de 65mm em Nylon ou PU.



### MECANISMOS

Mecanismo Synchron de 4 estágios com regulagem de tensão por manipulo frontal ou Mecanismo SRE MC, ambos com regulagem de profundidade do assento. Opção de plataforma giratória para Salas de Reunião (SR).



### BRAÇOS

Braços ID (regulável em altura e afastamento lateral, com opção de revestimento do apoio braço em couro), 3D (regulável em altura, avanço e ângulo do apoio PU) e 4D CA (regulável em altura, distanciamento lateral, avanço e ângulo do apoio PU).



### ASSENTO

Assento em espuma injetada, Regulagem de Profundidade e Regulagem de Altura à Gás. Revestimentos disponíveis em Poliéster, Politex, Mescla, Grid, Grani, Space, Strati, Haven, CEC - Stilo, Vinil e Couro Natural.



### ESTRUTURAS

Estrutura fixa Balança com Braços Integrados (SI) e Pintura em Prata ou Preto Universal.

## CONFIGURAÇÕES

### IDEA SOFT



40.101  
**Giratória Alta**  
Synchron RP  
Braço ID  
Base Alumínio



40.102  
**Giratória Média**  
Synchron RP  
Braço ID  
Base Alumínio



40.106 SI  
**Aproximação**  
Estrutura SI  
Braço Integrado

### IDEA MESH



40.202  
**Giratória Média**  
Synchron RP  
Braço ID  
Base Nylon



40.202 SR  
**Giratória Média**  
Plataforma Giratória  
Base Nylon



40.206 SI  
**Aproximação**  
Estrutura SI  
Braço Integrado

### CORES

Três opções de tonalidade para superfícies plásticas.



Branco Off



Cinza Claro



Carbon

# DESENHOS TÉCNICOS

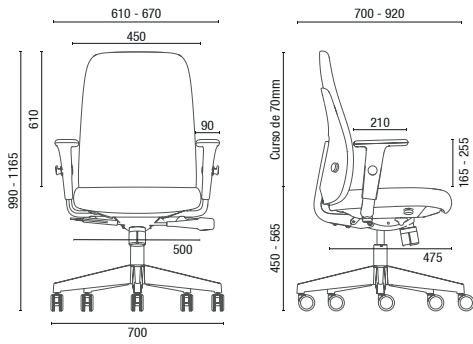

40.101 **Giratória Alta**

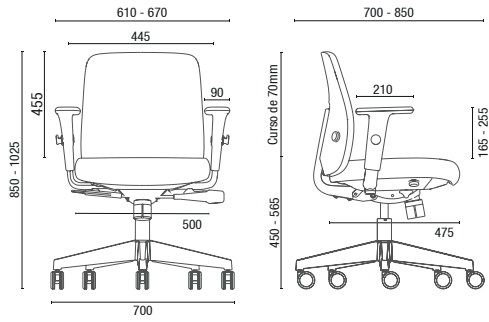

40.102 / 40.202 **Giratória Média**

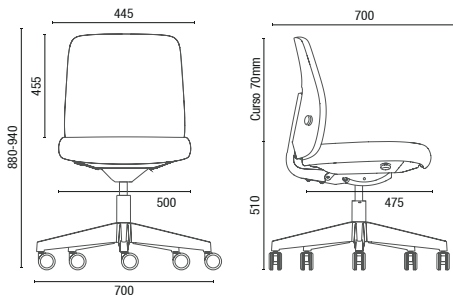

40.202 SR **Giratória Média**

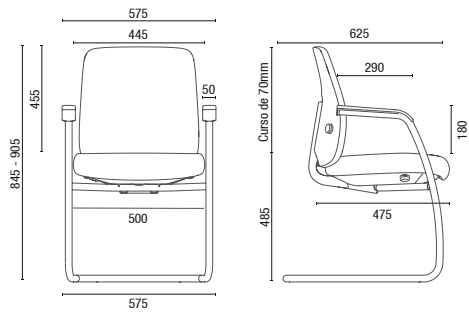

40.106 SI / 40.206 SI **Aproximação**

OBS: Medidas extremas obtidas sem o uso de gabarito de carga.



\*Produtos Certificados com Rótulo Ecológico (Qualidade - ABNT - Ambiental), sob consulta ao Departamento Comercial - Setor Público.



## Cavaletti Joy

Leve. Simples. Descomplicada.

A Cavaletti Joy oferece a simplicidade de um desenho sem excessos, combinada com a praticidade de uma paleta de cores exclusiva. Compacta e funcional, é um jeito inteligente de tornar todo tipo de ambiente coletivo mais atraente e despojado.

## CARACTERÍSTICAS

Tem horas que tudo o que a gente precisa é descomplicar.

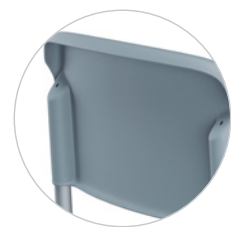

**HANDLE**  
Design inteligente, permite praticidade no manuseio.



**CLICKS**  
Sem parafusos. O sistema de montagem é todo por click.



**PROTEÇÃO**  
Apoio para empilhamento com esperas em TPE.



**EMPILHAMENTO 41.008**  
Empilhável até 10 unidades.

## COMPOSIÇÕES



41.008  
**Branco Off**  
Plásticos Branco Off 44  
Base Branco Ultrafosco  
Opção de Base Cromada



41.008  
**Cinza**  
Plásticos Cinza 41  
Base Prata  
Opção de Base Cromada



41.008  
**Grafite**  
Plásticos Grafite 45  
Base Grafite Ultrafosco  
Opção de Base Cromada



41.008  
**Preto**  
Plásticos Preto 06  
Base Preto Universal  
Opção de Base Cromada



41.008  
**Azul**  
Plásticos Azul Noite 32  
Base Azul Ultrafosco  
Opção de Base Cromada



41.008  
**Oliva**  
Plásticos Oliva 76  
Base Oliva Ultrafosco  
Opção de Base Cromada



41.008  
**Areia**  
Plásticos Areia 77  
Base Areia Ultrafosco  
Opção de Base Cromada



41.008  
**Telha**  
Plásticos Telha 78  
Base Telha Ultrafosco  
Opção de Base Cromada



41.008  
**Amarelo**  
Plásticos Amarelo 16  
Base Amarelo Ultrafosco  
Opção de Base Cromada



41.008  
**Vermelho**  
Plásticos Vermelho Apple 43  
Base Vermelho Ultrafosco  
Opção de Base Cromada



41.008  
**Areia e Rosa**  
Plásticos Areia 77  
Base Rosa Suave Ultrafosco  
Opção de Base Cromada



41.020  
**Oliva**  
Plásticos Oliva 76  
Base Oliva Ultrafosco  
Opção de Base Cromada



41.070  
**Oliva**  
Plásticos Oliva 76  
Base Oliva Ultrafosco  
Opção de Base Cromada



**Empilhamento 41.020 e 41.070**  
Empilhamento máximo: 05 unidades



**Carrinho Joy**  
Empilhamento máximo: 10 unidades

# DESENHOS TÉCNICOS

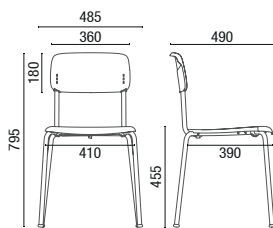

41.008 Aproximação

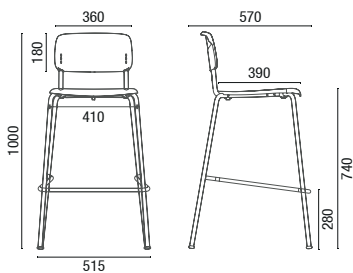

41.020 Banqueta Alta

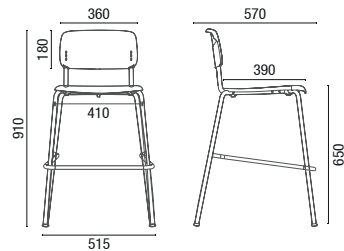

41.070 Banqueta Baixa

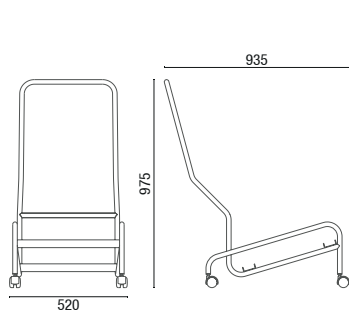

Carrinho Joy

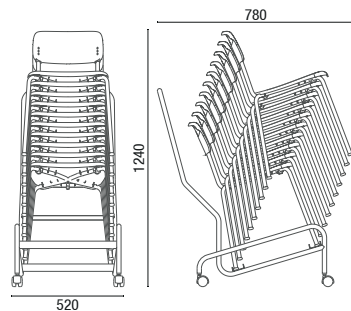























Carrinho Joy

Empilhamento máximo: 10 unidades

OBS: Medidas extremas obtidas sem o uso de gabarito de carga.

## ESTRUTURAS

												
	●	●	●									
	●	●	●	●								
	●	●	●		●							
	●	●	●			●						
	●	●	●				●					
	●	●	●					●				●
	●	●	●						●			
	●	●	●							●		
	●	●	●									
	●	●	●								●	

PLÁSTICOS



**Cavaletti**

CADEIRAS PROFISSIONAIS



**Cavaletti** Leef

## Cavaletti Leef

Cavaletti Leef é um produto de design autoral, com linhas minimalistas e ao mesmo tempo cheias de personalidade. Uma cadeira marcada pelo visual icônico e uma combinação perfeita de recursos inovadores, capazes de garantir o máximo conforto, seja para usos de curta ou longa duração.



## CARACTERÍSTICAS

A união entre as características técnicas e os detalhes cuidadosamente projetados fazem da Leef uma cadeira única, principalmente quando você a customiza de acordo com o seu projeto.



OBS: Produtos nesta imagem com revestimento em Couro Natural Caramelo com Costura Preto Cód. 702.

## SIMPLESMENTE INUSITADA

Com design leve e distintivo, a cadeira Leef pode ser utilizada tanto para uso diretivo quanto operativo.



OBS: Produtos nesta imagem com revestimento em CEC - Stilo Fendi com Costura Cinza Cód. 754 e Marrom com Costura Cobre Cód. 750.



Parceiro da Cavaletti desde 2011, Marc Sapetti nasceu em Andorra e formou-se em design industrial em Barcelona. Nos anos seguintes trabalhou em escritórios relevantes na Europa, culminando com a criação do seu próprio escritório. Hoje, a Sapetti Design Consultancy é um estúdio multipremiado junto com a Cavaletti. Entre os prêmios, incluem-se o IF Awards (Cavaletti Go) e o Good Design Award (Cavaletti Idea e Cavaletti Vélo).

# REVESTIMENTOS E COMBINAÇÕES

Escolha a combinação de revestimento e padrão de costura que melhor combina com o seu projeto. São 134 opções disponíveis. Para especificar a combinação, utilize os códigos abaixo. Exemplo: Couro Preto + Costura Cobre = Cód. 700 (Revestimento + Costura = Código).

## Couro

REVESTIMENTO + COSTURA	PRETO Cobre Cód. 700	PRETO Cobre Cód. 701	CARAMELO Preto Cód. 702	CARAMELO Cobre Cód. 703	MARRON Cobre Cód. 767	MARRON Preto Cód. 847	BRANCO Preto Cód. 566	BRANCO Cinza Escuro Cód. 883
------------------------	----------------------	----------------------	-------------------------	-------------------------	-----------------------	-----------------------	-----------------------	------------------------------

## Politex

REVESTIMENTO + COSTURA	CAFÉ C/LEITE Cobre Cód. 734	CAFÉ C/LEITE Cinza Escuro Cód. 735	MARRON Areia Cód. 736	MARRON Preto Cód. 737	CINZA METAL Vermelho Cód. 738	CINZA METAL Cinza Escuro Cód. 739	CINZA ESCURO Vermelho Cód. 740	CINZA ESCURO Cinza Escuro Cód. 741
	LILÁS Rosa Cód. 742	LILÁS Roxo Cód. 743	PRETO Cobre Cód. 744	PRETO Preto Cód. 745				

## Grani

REVESTIMENTO + COSTURA	VERMELHO RUBI Rosa Cód. 869	VERMELHO RUBI Vermelho Cód. 870	NUDE ANTIGO Cinza Claro Cód. 871	NUDE ANTIGO Cobre Cód. 872	VERDE UBATUBA Areia Cód. 873	VERDE UBATUBA Oliva Cód. 874	AZUL NORUEGUÊS Cobre Cód. 875	AZUL NORUEGUÊS Cinza Claro Cód. 876
	BEGE DUNA Azul Escuro Cód. 877	BEGE DUNA Oliva Cód. 878	BRANCO ICARAI Laranja Cód. 879	BRANCO ICARAI Cinza Claro Cód. 880	CINZA NOBRE Vermelho Cód. 881	CINZA NOBRE Cinza Escuro Cód. 882		

## Haven

REVESTIMENTO + COSTURA	VERMELHO Rosa Cód. 722	VERMELHO Vermelho Cód. 723	MAGENTA Rosa Cód. 724	MAGENTA Roxo Cód. 725	TERRACOTA Preto Cód. 720	TERRACOTA Cobre Cód. 721	LARANJA Preto Cód. 718	LARANJA Laranja Cód. 719
	AMARELO Cinza Escuro Cód. 730	AMARELO Amarelo Cód. 731	NEVE Oliva Cód. 712	NEVE Areia Cód. 713	CAMPO Preto Cód. 714	CAMPO Oliva Cód. 715	SAVANA Areia Cód. 716	SAVANA Oliva Cód. 717
	CREPÚSCULO Cinza Claro Cód. 728	CREPÚSCULO Azul Escuro Cód. 729	CÉU Cobre Cód. 726	CÉU Azul Claro Cód. 727	AREIA Cobre Cód. 710	AREIA Areia Cód. 711	TERRA Areia Cód. 732	TERRA Cinza Escuro Cód. 733
	CONCRETO Azul Claro Cód. 708	CONCRETO Cinza Escuro Cód. 709	ASFALTO Azul Claro Cód. 706	ASFALTO Cinza Escuro Cód. 707	PRETO Cobre Cód. 704	PRETO Preto Cód. 705		

## Grid

REVESTIMENTO + COSTURA	VERMELHO PERSA Rosa Cód. 813	VERMELHO PERSA Vermelho Cód. 814	ROSA PITAYA Rosa Cód. 815	ROSA PITAYA Roxo Cód. 816	ROSA MALVA Rosa Cód. 809	ROSA MALVA Cinza Escuro Cód. 810	ROSA CAMÉLIA Roxo Cód. 807	ROSA CAMÉLIA Rosa Cód. 808
	LARANJA ÂMBAR Preto Cód. 817	LARANJA ÂMBAR Laranja Cód. 818	AMARELO SÍLIANO Azul Escuro Cód. 819	AMARELO SÍLIANO Amarelo Cód. 820	VERDE FLORESTA Areia Cód. 811	VERDE FLORESTA Oliva Cód. 812	AZUL CARIBE Roxo Cód. 821	AZUL CARIBE Azul Médio Cód. 822
	AZUL INFINITO Azul Escuro Cód. 823	AZUL INFINITO Cobre Cód. 824	AZUL COBALTO Azul Claro Cód. 825	AZUL COBALTO Azul Escuro Cód. 826	BEGE MARFIM Azul Escuro Cód. 827	BEGE MARFIM Oliva Cód. 828	MARRON AVELÃ Cinza Claro Cód. 829	MARRON AVELÃ Cobre Cód. 830
	CINZA NÉVOA Laranja Cód. 831	CINZA NÉVOA Cinza Claro Cód. 832	CINZA TITÂNIO Cinza Claro Cód. 833	CINZA TITÂNIO Cinza Escuro Cód. 834				

## CEC - Stilo

REVESTIMENTO + COSTURA	VERMELHO Preto Cód. 746	VERMELHO Vermelho Cód. 747	VINHO Rosa Cód. 748	VINHO Roxo Cód. 749	MARRON Cobre Cód. 750	MARRON Preto Cód. 751	BEGE OLIVA Cód. 752	BEGE AREIA Cód. 753
	FENDI Cinza Claro Cód. 754	FENDI Oliva Cód. 755	VERDE Cinza Claro Cód. 756	VERDE Preto Cód. 757	AZUL AZUL CLARO Cód. 758	AZUL Preto Cód. 759	BRANCO Preto Cód. 760	BRANCO Cinza Claro Cód. 761
	CINZA Cinza Claro Cód. 762	CINZA Preto Cód. 763	PRETO Cobre Cód. 764	PRETO Preto Cód. 765	CARAMELO Preto Cód. 854	CARAMELO Cobre Cód. 856		

## Strati

REVESTIMENTO + COSTURA	VERMELHO ALGA Rosa Cód. 439	VERMELHO ALGA Vermelho Cód. 440	ROSA MARÉ Cinza Claro Cód. 416	ROSA MARÉ Cobre Cód. 417	BEGE MASCAMO Cobre Cód. 420	BEGE MASCAMO Cinza Escuro Cód. 421	NUDE TRAVERTINO Azul Escuro Cód. 444	NUDE TRAVERTINO Oliva Cód. 445
	AMARELO FRÉSIA Cinza Escuro Cód. 435	AMARELO FRÉSIA Amarelo Cód. 436	VERDE SÁLVIA Areia Cód. 371	VERDE SÁLVIA Oliva Cód. 372	VERDE TURMALINA Roxo Cód. 441	VERDE TURMALINA Azul Cód. 442	AZUL AQUA Cobre Cód. 437	AZUL AQUA Azul Claro Cód. 438
	AZUL OCEANO Azul Claro Cód. 373	AZUL OCEANO Azul Cód. 374	CHUMBO IGNEA Vermelho Cód. 418	CHUMBO IGNEA Cinza Escuro Cód. 419				

OBS: As cores e revestimentos expostos neste catálogo são ilustrativos, e devem ser utilizados somente como referência. Para maiores informações, consulte mostruário.

# CONFIGURAÇÕES



45.101  
**Giratória Operativa**  
Sincron RP  
Braço 4D-CA  
Base Twin (Alumínio)



45.101  
**Giratória Operativa**  
Sincron RP  
Braço 3D  
Base Twin (Alumínio)



45.101  
**Giratória Operativa**  
Sincron RP  
Braço 4D-CA  
Base Up (Nylon)

OBS: Produtos nesta imagem com revestimento em Couro Natural Preto com Costura Cobre Cód. 700.

# DESENHOS TÉCNICOS

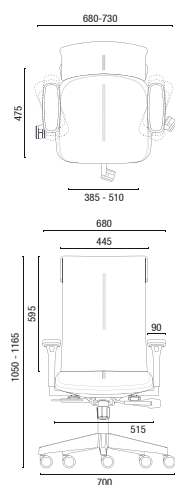

45.101 **Giratória Operativa**  
Braço 4D-CA  
Base Twin (Alumínio)

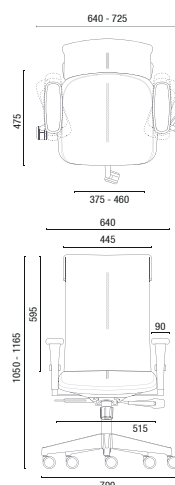

45.101 **Giratória Operativa**  
Braço 3D  
Base Twin (Alumínio)

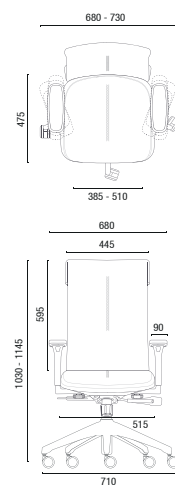

45.101 **Giratória Operativa**  
Braço 4D-CA  
Base Up (Nylon)

OBS: Medidas extremas obtidas sem o uso de gabarito de carga.

OBS: Produtos da capa com revestimento em Couro Natural Caramelo com Costura Preto Cód. 702.



**Cavaletti**®

CADEIRAS PROFISSIONAIS



**Cavaletti Mais**

## Cavaletti Mais

A linha Mais oferece design centrado no essencial, adaptando-se a diversos estilos de ambientes. Desenvolvida utilizando conceitos ergonômicos e engenharia de ponta, a Mais dispõe de produtos funcionais e de uso prático, facilitando a busca pela postura de trabalho ideal de forma simples sem complicações.



## CARACTERÍSTICAS



### REVESTIMENTOS

Revestimentos disponíveis nos tecidos Haven, Poliéster, Politex, Mescla, Grid, Grani, Space, Strati, CEC - Stilo, Vinil e Couro Natural.

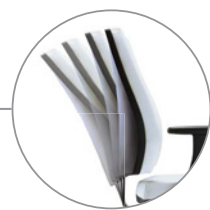

### MECANISMOS

Mecanismo Synchron de 4 estágios com regulagem de tensão por manipulo frontal (com opção de regulagem de profundidade do assento). Opção de plataforma giratória para Salas de Reunião (SR).



### ESPALDAR

Espaldares Alto e Médio com curvaturas anatômicas para melhor suporte da coluna vertebral.



### BRAÇOS

Modelos giratórios com Braços Reguláveis SL, SL New PU, SL New PP (todos com opção de Regulagem Lateral) ou 3D (regulável em altura, avanço e ângulo do apoio PU).



### ASSENTO

Assento em espuma injetada com Regulagem de Altura à Gás.



### BASES

Opções de Bases em Alumínio ou Nylon, com rodízios de 65mm em Nylon ou PU. Base em Aço com Capa, somente rodízios de 50mm em Nylon ou PU.



### ESTRUTURA

Base fixa em estrutura Balanço com Braço Integrado (SI) e Sapata Fixa. Acabamento Cromado ou Preto Universal.

## CONFIGURAÇÕES



37.001  
Giratória Alta  
Synchron  
Braço 3D  
Base Alumínio



37.001  
Giratória Alta  
Synchron  
Braço 3D  
Base Nylon



37.002  
Giratória Média  
Synchron  
Braço SL New PU  
Base Nylon



37.006  
Aproximação Média  
Estrutura SI  
Braço Integrado

# DESENHOS TÉCNICOS

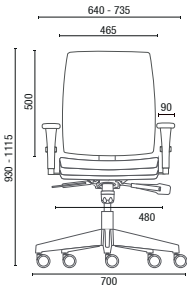

37.001 Operacional Alta

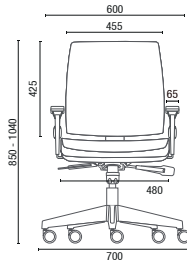
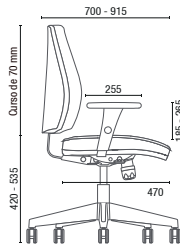

37.002 Operacional Média

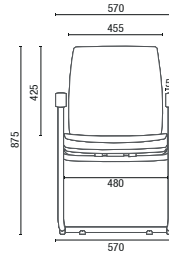
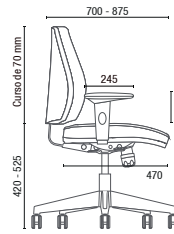

37.006 SI Aproximação Média

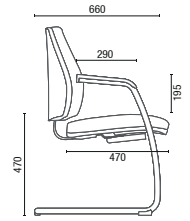

OBS: Medidas extremas obtidas sem o uso de gabarito de carga.



\*Produtos Certificados com Rótulo Ecológico (Qualidade - ABNT - Ambiental), sob consulta ao Departamento Comercial - Setor Público.



Cavaletti

CADEIRAS PROFISSIONAIS

Cavaletti Match



## Cavaletti Match

Na medida em que os ambientes se adaptam à flexibilização dos estilos de trabalho, a linha Match proporciona liberdade de utilização, incorporando ampla diversidade de combinações – do tradicional ao contemporâneo.

## Despojada, versátil e plural.

Com bases metálicas ou em madeira, 14 cores de plásticos, 11 cores de pintura e mais de 100 opções de revestimentos disponíveis, a linha Match permite compor o produto à sua maneira.



## Um convite à simplicidade e ao conforto.

O desenho ergonômico da concha da linha Match oferece 3 opções de configuração: é possível tanto optar pela concha totalmente injetada em peça única quanto complementá-la com o exclusivo sobre-assento para um desenho mais distintivo.



1. Concha Plástica
2. Concha Plástica  
+ Sobre-Assento Estofado
3. Concha Estofada  
+ Sobre-Assento Estofado

## Desenhada para combinar.

Para atender as diversas necessidades seja em ambientes privados, de espera, ou compartilhados, a linha Match oferece praticidade e múltiplos níveis de conforto para focar ou interagir.



A versão totalmente revestida e com base colorida oferece a combinação ideal entre conforto e design.



A versão com estrutura C facilita a manutenção de espaços coletivos como salas de aula e refeitórios.



São três opções de estruturas em madeira, caracterizando peças atemporais e elegantes.

## CONFIGURAÇÕES

	1. Concha Plástica	2. Concha Plástica + Sobre-Assento Estofado	3. Concha Estofada + Sobre-Assento Estofado
<b>Cadeira fixa palito</b>	 46.006	 46.066	 46.076
<b>Cadeira fixa palito, com braço</b>	 46.906	 46.966	 46.976
<b>Cadeira fixa arco</b>	 46.007	 46.067	 46.077
<b>Cadeira fixa arco, com braço</b>	 46.907	 46.967	 46.977
<b>Cadeira fixa C</b>	 46.005	 46.065	 46.075
<b>Cadeira fixa pé palito com braço, madeira envernizada</b>	 46.406	 46.466	 46.476
<b>Cadeira fixa pé piramidal, madeira envernizada</b>	 46.206	 46.266	 46.276

	1. Concha Plástica	2. Concha Plástica + Sobre-Assento Estofado	3. Concha Estofada + Sobre-Assento Estofado
<b>Cadeira fixa pé palito, madeira envernizada</b>	 46.306	 46.366	 46.376
<b>Cadeira giratória</b>	 46.003	 46.063	 46.073
<b>Cadeira giratória, com braço</b>	 46.903	 46.963	 46.973
<b>Banqueta base disco</b>	 46.022	 46.062	 46.072
<b>Banqueta palito</b>	 46.020	 46.025	 46.070
		 46.060	 46.085
			 46.070
			 46.095
<b>Cadeira giratória, com prancheta 360° e porta livro</b>	 46.103	 46.163	 46.173
<b>Cadeira palito com rodízio, porta livro e prancheta</b>	 46.106	 46.166	 46.176

Verifique modelo e capacidade de empilhamento no site.

## REVESTIMENTOS

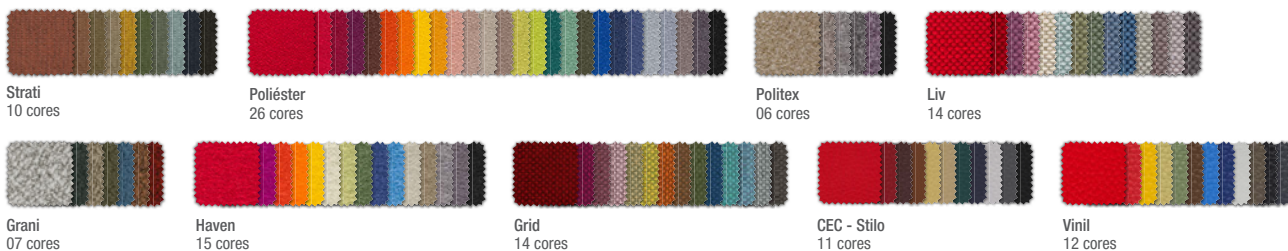

## ACABAMENTOS

### Cores Plásticas

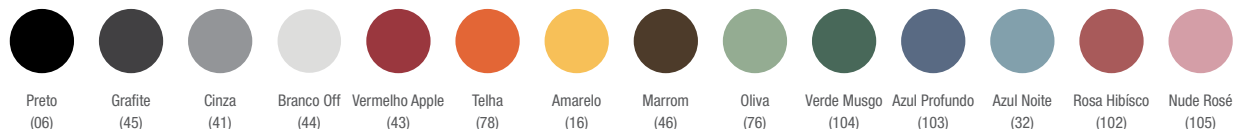

\*Apóia braços disponíveis somente na cor Grafite (45).

### Cores de Bases

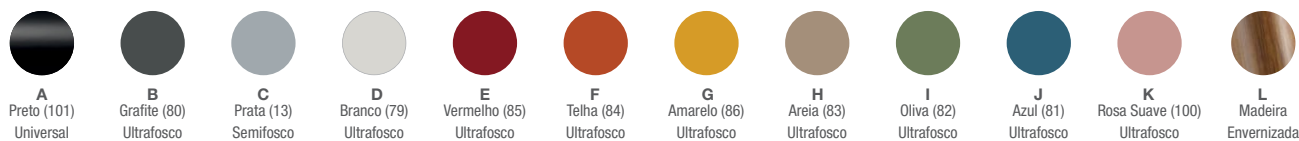

### Melamínicos - Pranchetas e Porta livros

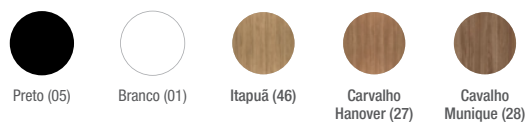

## DESENHOS TÉCNICOS

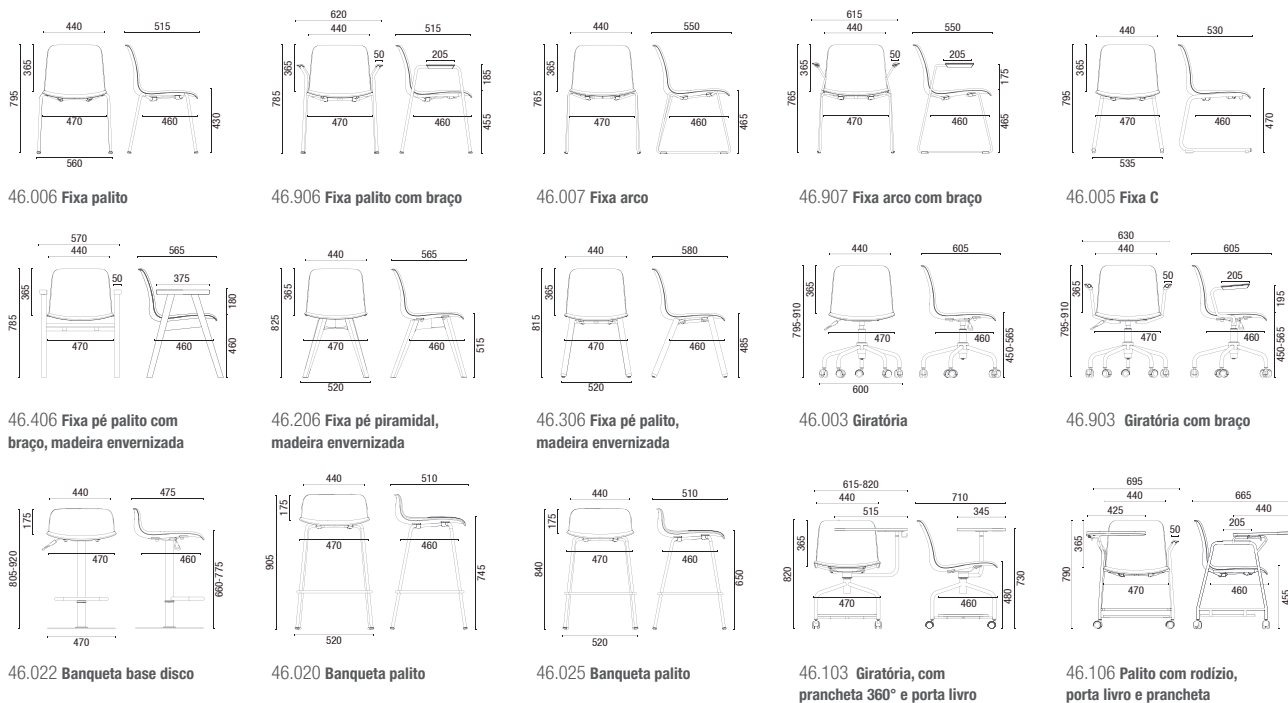

OBS: Medidas extremas obtidas sem o uso de gabarito de carga. Para especificação de cores e acabamentos, utilizar sempre amostras físicas originais Cavaletti.



**Cavaletti**

CADEIRAS PROFISSIONAIS



**Cavaletti** Moov



## Cavaletti Moov

A Cavaletti Moov é uma cadeira *multitask*, ideal para ambientes dinâmicos. Do escritório corporativo ao *coworking*, há sempre uma versão para atender às necessidades do projeto.

## CARACTERÍSTICAS



OBS.: Produto nesta imagem com Politex Cinza Escuro 404.

## DESIGN EM MOVIMENTO

A Moov é uma cadeira versátil que apresenta três opções de encosto: tela, polímero de engenharia e polímero de engenharia com sobrecapa estofada. Essa diversidade permite a adequação do modelo à necessidade de cada atividade.



OBS.: Produtos nesta imagem com Tela Azul 303 e Politex Cinza Metal 402, Haven Concreto 562 e Haven Areia 560, Haven Campo 556, Poliéster Amarelo 258, Tela Branco Metal 307 e Poliéster Tangerina 172, Haven Terracota 552, Tela Grafite 308, Haven Terra 561.

## CUSTOMIZE À VONTADE

Leve e com flexibilidade de configurações facilita a especificação tanto para ambientes de uso rápido quanto para ambientes operacionais de uso intenso. As duas opções de cores de estrutura, as nove opções de revestimento e as seis opções de cores de tela permitem à Cavaletti Moov ser complementar ao *moodboard* do projeto, desde o mais formal até o mais despojado.



OBS.: Produtos nesta imagem com Haven Campo 556, Haven Terracota 552, Haven Terra 561, Haven Areia 560 e Haven Campo 556.

### REVESTIMENTOS

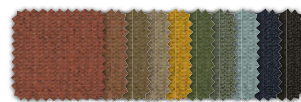

STRATI  
10 cores

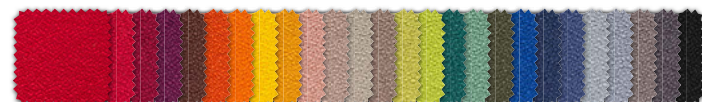

POLIÉSTER  
26 cores

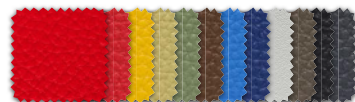

VINIL  
12 cores



CEC - STILO  
11 cores

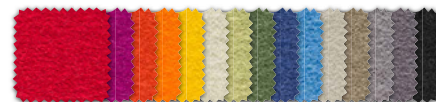

HAVEN  
15 cores

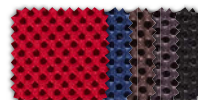

SPACE  
05 cores

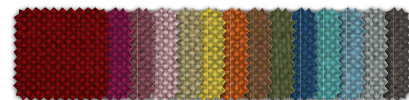

GRID  
14 cores

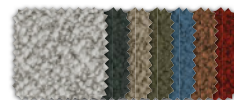

GRANI  
07 cores

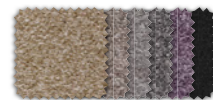

POLITEX  
06 cores

## CONFIGURAÇÕES

Confira abaixo algumas combinações possíveis para a Cavaletti Moov e escolha a sua.



17.101  
**Giratória**  
Sincron  
Encosto em tela  
Estrutura preta  
Braço MC  
Base Up



17.201  
**Giratória**  
Sincron  
Encosto em polímero de engenharia  
Estrutura preta  
Braço MC  
Base Up



17.301  
**Giratória**  
Sincron  
Encosto em polímero de engenharia com sobrecapa  
Estrutura preta  
Braço MC  
Base Up



17.101  
**Giratória**  
Sincron  
Encosto em tela  
Estrutura cinza  
Braço MC  
Base Up



17.201  
**Giratória**  
Sincron  
Encosto em polímero de engenharia  
Estrutura cinza  
Braço MC  
Base Up



17.301  
**Giratória**  
Sincron  
Encosto em polímero de engenharia com sobrecapa  
Estrutura cinza  
Braço MC  
Base Up

OBS: Produtos nesta imagem com Tela Grafite 308 e Politex Cinza Metal 402.

### ESTRUTURAS



Preto



Cinza

### COSTURA



Diamante



Lisa

### TELAS V2

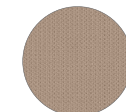

Branco Metal 307



Grafite 308

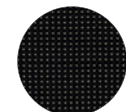

Preto 300



Vermelho 309

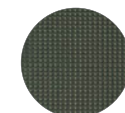

Verde Oliva 294

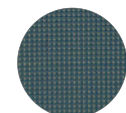

Azul 303

# DESENHOS TÉCNICOS

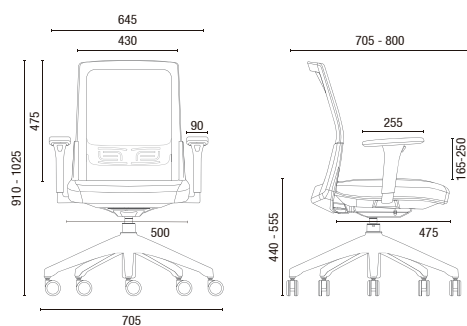

17.101 Giratória - Braço MC e Base Up

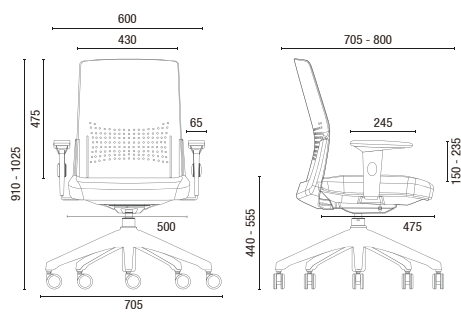

17.201 Giratória - Braço SL e Base Up

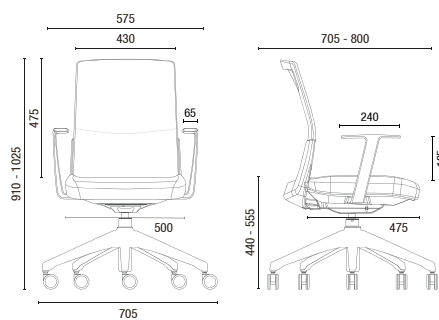

17.301 Giratória - Braço TC e Base Up

OBS.: Medidas extremas obtidas sem o uso de gabarito de carga.

OBS.: Produtos da capa com Tela Branco Metal 307 e Haven Céu 559, Haven Terracota 552, Haven Areia 560.



A marca do manejo florestal responsável



**Cavaletti**®

CADEIRAS PROFISSIONAIS



**Cavaletti NewNet**  
**Cavaletti NewNet Soft**

## Cavaletti NewNet

A linha NewNet oferece a experiência única proporcionada pelo encosto em tela. Desenvolvido para adaptar-se continuamente à curvatura da coluna e oferecer maior apoio, este material também proporciona melhor ventilação natural quando em uso. A NewNet Soft é resultado da união da tela de dupla membrana com a flexibilidade das cores e materiais de revestimento, unindo a ergonomia proporcionada pela tela à variedade de acabamentos de uma cadeira estofada, em design sofisticado e único.



## CARACTERÍSTICAS



### ACESSÓRIOS

Opção de Apoio para a Cabeça disponível para os modelos 16001 e 16501.



### REVESTIMENTOS

Diferentes opções de revestimentos para assento NewNet ou assento e encosto NewNet Soft: Poliéster, Politex, Mescla, Grid, Grani, Space, Strati, Haven, CEC - Stilo, Vinil e Couro Natural.



### ASSENTO

Assento em espuma injetada com Regulagem de Altura à Gás.



### BASES

Opções de Bases em Alumínio ou Nylon, com rodízios de 65mm em Nylon ou PU. Base Estampada ou Aço com Capa, somente rodízios de 50mm em Nylon ou PU.



### MECANISMOS

Mecanismo Synchron de 4 estágios com regulagem de tensão por manipulo frontal ou Mecanismo SRE MC (ambos com opção de regulagem de profundidade do assento) e em alguns modelos da linha, o Sistema de Reclinação do Encosto (SRE).



### ENCOSTO

Tela de dupla membrana (modelos 16000) com opção de revestimento para NewNet Soft (modelos 16500).



### BRAÇOS REGULÁVEIS

Modelos giratórios com Braços Reguláveis SL, SL New PU, SL New PP (todos com opção de Regulagem Lateral) ou 3D (regulável em altura, avanço e ângulo do apoio PU).



### ESTRUTURA

Estruturas fixas com Braços Integrados. Acabamento Cromado ou Preto Universal.



## CONFIGURAÇÕES

### NEWNET



16.001 AC  
**Presidente Giratória**  
Synchron  
Braço 3D  
Base Alumínio



16.001  
**Presidente Giratória**  
Synchron  
Braço 3D  
Base Estampada



16.002  
**Diretor Giratória**  
Synchron  
Braço 3D  
Base Nylon



16.003 SRE  
**Executiva Giratória**  
Sistema Reclinador do Encosto  
Braço SL  
Base Nylon



16.006 S  
**Executiva Aproximação**  
Estrutura S  
Braço Integrado



16.010  
**Longarina Executiva**  
L2048 Fixo  
Braço Loop Intercalado  
Sapata traseira com regulagem



16.010  
**Longarina Executiva**  
L2048 Fixo  
Sapata traseira com regulagem

OBS: Produtos nesta imagem com revestimento em Poliéster Grafite 257.

### NEWNET SOFT



16.501 AC  
**Presidente Giratória**  
Synchron  
Braço 3D  
Base Alumínio



16.501  
**Presidente Giratória**  
Synchron  
Braço 3D  
Base Estampada



16.503 SRE  
**Executiva Giratória**  
Sistema Reclinador de Encosto  
Braço SL New PU  
Base Estampada



16.506 S  
**Executiva Aproximação**  
Estrutura S  
Braço Integrado

OBS: Produtos nesta imagem com revestimento em CEC - Stilo Bege 080.

OBS: Produtos nesta imagem com revestimento em Couro Natural Caramelo 259.

# DESENHOS TÉCNICOS

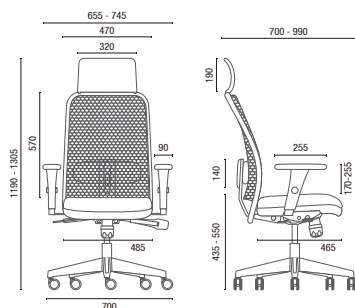

16.001 AC **Presidente Giratória**

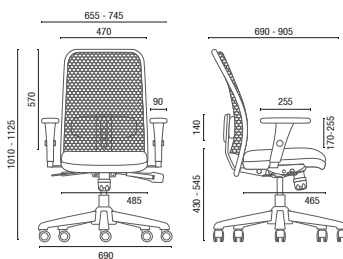

16.001 **Presidente Giratória**

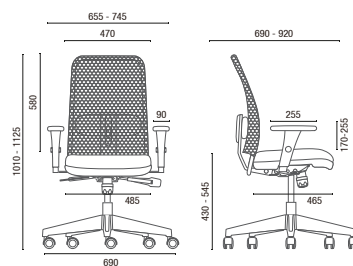

16.002 **Diretor Giratória**

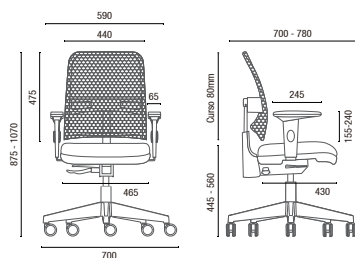

16.003 SRE **Executiva Giratória**

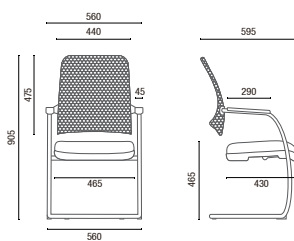

16.006 S **Executiva Aproximação**

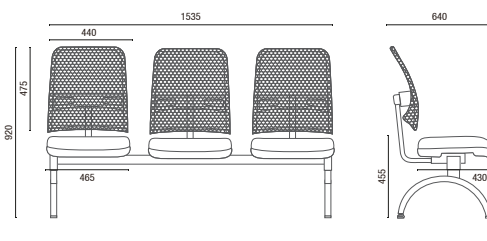

16.010 **Longarina Executiva**

Larguras sem braço:      Larguras com braço Intercalado Loop:  
 2L - 1010mm              2L - 1145mm  
 3L - 1535mm              3L - 1675mm  
 4L - 2070mm              4L - 2190mm  
 5L - 2600mm              5L - 2730mm

## NEWNET SOFT

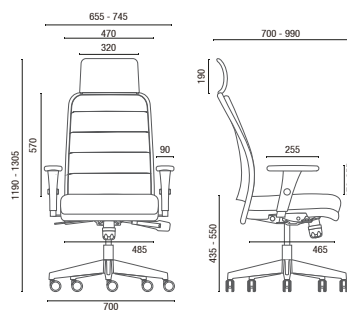

16.501 AC **Presidente Giratória**

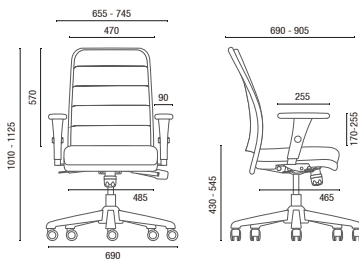

16.501 **Presidente Giratória**

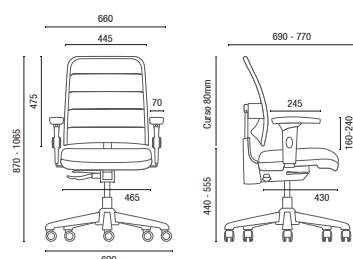

16.503 SRE **Executiva Giratória**

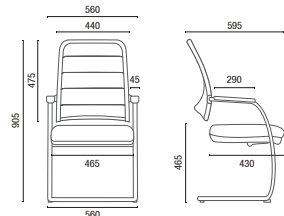

16.506 S **Executiva Aproximação**

OBS: Medidas extremas obtidas sem o uso de gabarito de carga.

OBS: Produtos da capa com revestimento em Couro Natural Caramelo 259.



A marca do manejo florestal responsável

\*Produtos Certificados com Rótulo Ecológico (Qualidade - ABNT - Ambiental), sob consulta ao Departamento Comercial - Setor Público.





## Cavaletti Nuna

A linha Cavaletti Nuna combina design contemporâneo, ergonomia e adaptabilidade para diferentes configurações de ambiente. Pensada para acompanhar o fluxo dinâmico do dia a dia, oferece conforto, praticidade e soluções versáteis para estações de trabalho, áreas colaborativas e espaços de convivência.

Versátil em cada detalhe, pronta para inúmeras possibilidades.

OBS: Produtos nesta imagem:

Encosto Tela V2 Azul 303, Frame do Encosto Branco Off, Prancheta Itapuã 46, Assento em Grani Azul Norueguês 285 e Estrutura Azul Ultrafosco 81.  
Encosto Plástico Verde Mineral 126, Frame do Encosto Preto, Assento em Grani Verde Ubatuba 284 e Estrutura Oliva Ultrafosco 82.

Encosto Plástico Azul Ardósia 123, Frame do Encosto Branco Off, Assento em Grani Branco Icarai 281 e Estrutura Branco Ultrafosco 79.  
Encosto Tela V2 Branco Metal 307, Frame do Encosto Preto, Assento em Bege Duna 283 e Estrutura Areia Ultrafosco 83.

## DINÂMICA E INSPIRADORA

A Cavaletti Nuna se adapta com facilidade a diferentes configurações de ambientes corporativos e colaborativos — salas de reunião, áreas de convivência, espaços multiuso e composições de aprendizagem. Com estrutura leve e resistente, a linha oferece versões com e sem prancheta, encosto em plástico ou em tela e bases fixas ou giratórias.

Sua versatilidade permite composições eficientes para ambientes de treinamento, estações de trabalho, coworkings, escritórios corporativos, home offices, bibliotecas, auditórios e centros de convenções. Uma solução moderna com conforto, mobilidade e ergonomia.

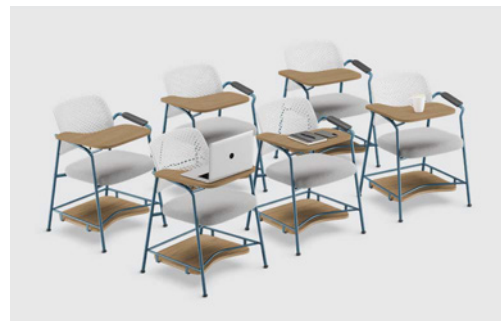

### Sala de Treinamento

Ambientes pensados para otimizar o aprendizado, com soluções funcionais que alinham conforto, ergonomia e organização. O modelo conta com prancheta dobrável e porta-livros para ampliar a comodidade.

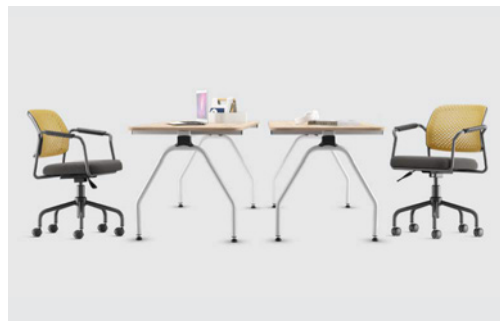

### Estações de Trabalho / Workstations

Espaços projetados para potencializar o desempenho diário, unindo ergonomia e flexibilidade de uso para favorecer a produtividade e o bem-estar ao longo da jornada.

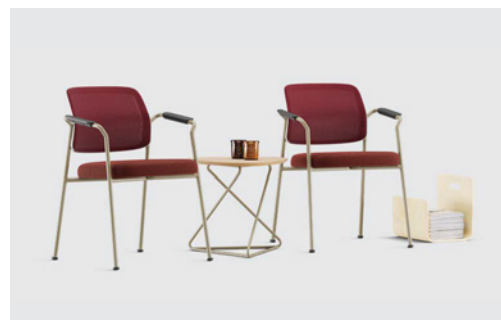

### Área de Espera e Convivência

Ambientes acolhedores proporcionando uma experiência agradável em momentos de espera, interação e recepção.



### Reuniões e Colaboração

Espaços versáteis projetados para estimular a troca de ideias e facilitar interações produtivas entre equipes.

OBS: Produtos nestas imagens: Encosto Plástico Branco Off, Frame do Encosto Branco Off, Assento Grani Icarai 281, Prancheta Itapuã 46 e Estrutura Azul Ultrafosco 81 | Encosto Plástico Amarelo Solar 125, Frame do Encosto Preto, Assento Grid Cinza Titânio 355 e Estrutura Grafite Ultrafosco 80 | Encosto Tela V2 Vermelho 309, Frame do Encosto Branco Off, Assento Grani Vermelho Rubi 287 e Estrutura Areia Ultrafosco 83 | Encosto Plástico Latte Macchiato 127, Frame do Encosto Branco Off, Assento Liv Arenito 500 e Estrutura Telha Ultrafosco 84.

## Conforto, leveza e versatilidade

Cadeiras com assento estofado e design contemporâneo — Cada escolha imprime personalidade ao espaço, unindo leveza, conforto e expressão visual.



OBS: Produtos nesta imagem Encosto Plástico Branco Off, Latte Macchiato 127, Amarelo Solar 125, Vermelho Argila 124, Verde Mineral 126, Azul Ardósia 123, Grafite 45, Frame do Encosto Branco Off, Assento Grani Branco Icarai 281 e Estrutura Branco Ultrafosco 79.

## Design e formas de Nuna

Combinando design, ergonomia e funcionalidade, a linha Nuna oferece uma experiência versátil que se adapta a diferentes contextos.

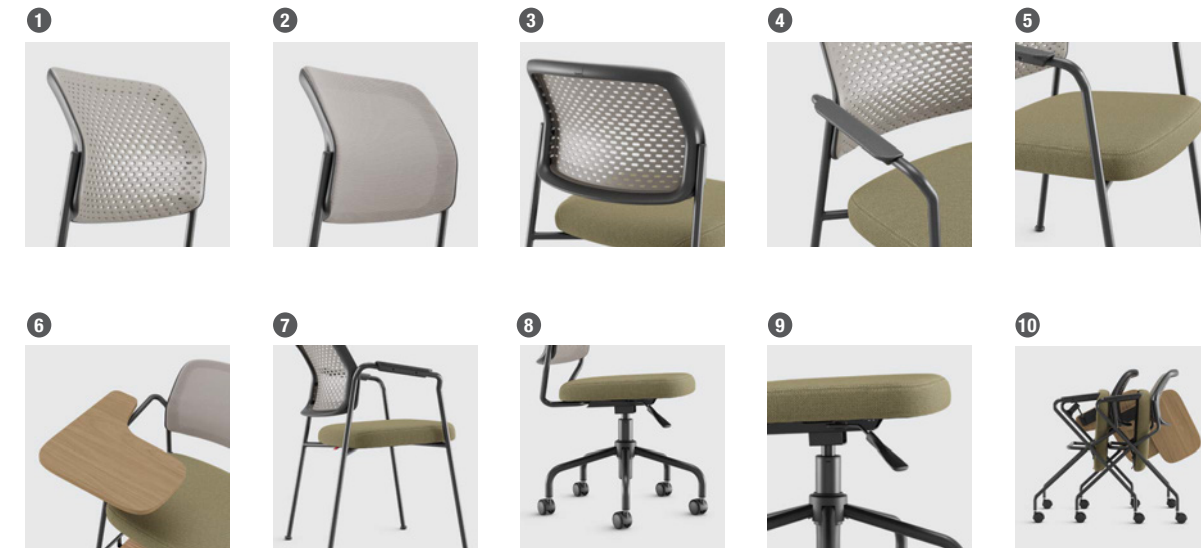

### 1 Encosto Plástico

Encosto em polipropileno injetado, com design leve e alta resistência. Indicado para diferentes tipos de uso.

### 2 Encosto Tela V2

Proporciona ventilação, conforto térmico e adaptação ergonômica, mantendo leveza visual.

### 3 Frame do Encosto

O encosto passa a contar com frame em polipropileno injetado, disponível nas cores preto e branco off. As bordas traseiras são suavemente arredondadas, facilitando o manuseio ao movimentar ou reposicionar a cadeira no uso diário.

### 4 Braços Integrados

Disponível nas versões com ou sem braços. Apoio de braços em polipropileno grafite, resistente ao uso contínuo.

### 5 Assento

Espuma expandida de 50 mm, oferecendo conforto e performance adequada ao uso. Compatível com todos os revestimentos da linha.

### 6 Pranchetas

– Prancheta Escamoteável  
– Prancheta Dobrável com ajuste de profundidade

### 7 Estruturas Metálicas

Estruturas metálicas disponíveis com base tubular ou giratórias. Permitem personalização em até 11 opções de acabamento.

### 8 Giratórias

Versão disponível com Aranha Viva com rodízio de 50 mm em Nylon ou PU.

### 9 Mecanismos

Disponível com mecanismo Flange, com regulagem de altura.

### 10 Enfileirável

Estrutura ZI com rodízios que permite o enfileiramento, facilitando o armazenamento e otimizando o uso do espaço.

OBS: Produtos nestas imagens Encosto Plástico Latte Macchiato 127, Frame do Encosto Preto, Prancheta Itapuã 46, Assento Grid Bege Marfim 360 e Estrutura Grafite Ultrafosco 80. Encosto Tela V2 Branco Metal 307, Frame do Encosto Preto, Prancheta Itapuã 46, Assento Grid Bege Marfim 360, Estrutura Grafite Ultrafosco 80.

## CUSTOMIZE À SUA MANEIRA

Flexível e fácil de especificar, a linha oferece opções para diferentes intensidades de uso. Escolha entre encosto em plástico (polipropileno) ou em tela V2 e personalize com uma ampla gama de cores, acabamentos e revestimentos.

### Frame do Encosto

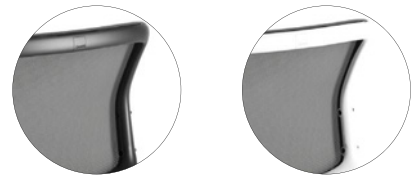

Preto

Branco Off

### Encosto Tela V2

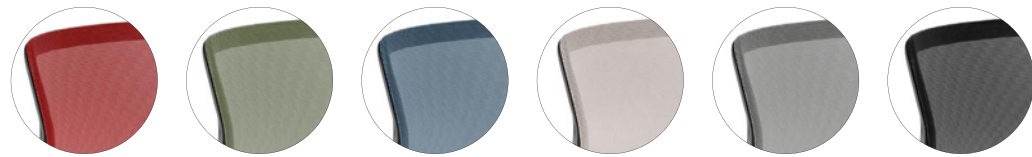

Vermelho 309

Verde Oliva 294

Azul 303

Branco Metal 307

Grafite 308

Preto 300

### Encosto Plástico

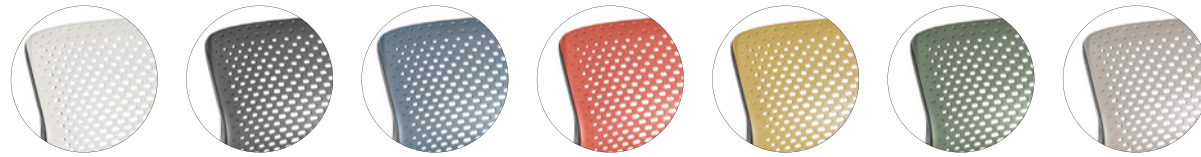

Branco Off 44

Grafite 45

Azul Ardósia 123

Vermelho Argila 124

Amarelo Solar 125

Verde Mineral 126

Latte Macchiato 127

### Superfícies Metálicas



### Melamínicos - Pranchetas e Porta livros



### REVESTIMENTOS



## CONFIGURAÇÕES

### Encosto Plástico



51.003

**Cadeira Giratória**  
Regulagem de altura base a gás  
Base Viva 50 Nylon



51.006

**Cadeira Fixa Palito**



51.106

**Cadeira Fixa Palito**  
Porta livro | Prancheta Dobrável  
com regulagem de profundidade



51.107

**Cadeira ZI Rod.**  
Executiva Aproximação | Assento Rebatível  
Braço Integrado | Estrutura Z com rodízios 50mm  
Prancheta Escamoteável



51.903

**Cadeira Giratória**  
Braço Integrado  
Regulagem de altura base a gás  
Base Viva 50 Nylon



51.906

**Cadeira Fixa Palito**  
Braço Integrado

### Encosto Tela



51.063

**Cadeira Giratória**  
Regulagem de altura base a gás  
Base Viva 50 Nylon



51.066

**Cadeira Fixa Palito**



51.166

**Cadeira Fixa Palito**  
Porta livro | Prancheta Dobrável  
com regulagem de profundidade



51.167

**Cadeira ZI Rod.**  
Executiva Aproximação | Assento Rebatível  
Braço Integrado | Estrutura Z com rodízios 50mm  
Prancheta Escamoteável



51.963

**Cadeira Giratória**  
Braço Integrado  
Regulagem de altura base a gás  
Base Viva 50 Nylon



51.966

**Cadeira Fixa Palito**  
Braço Integrado

OBS: Produtos nestas imagens:

Encosto Plástico Grafite 45, Frame do Encosto Preto, Prancheta Itapua 46, Assento Grid Azul Infinito 354 e Estrutura Grafite Ultrafosco 80.

Encosto Tela V2 Branco Metal 307, Frame do Encosto Preto, Prancheta Itapua 46, Assento Grid Bege Marfim 360 e Estrutura Grafite Ultrafosco 80.

# DESENHOS TÉCNICOS

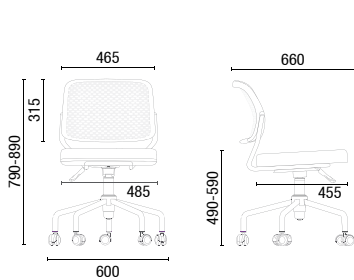

51.003 **Encosto Plástico**  
51.063 **Encosto Tela**  
Cadeira Giratória

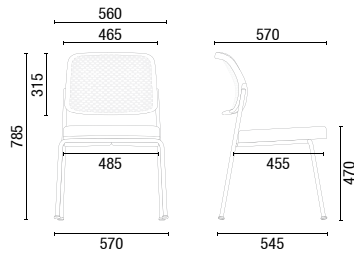

51.006 **Encosto Plástico**  
51.066 **Encosto Tela**  
Cadeira Fixa Palito

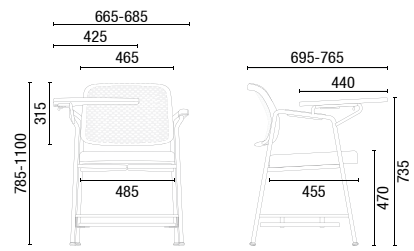

51.106 **Encosto Plástico**  
51.166 **Encosto Tela**  
Cadeira Fixa Palito

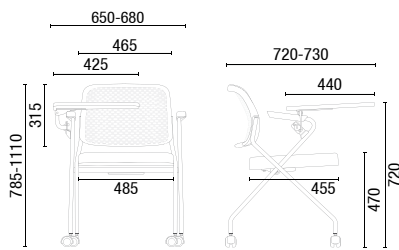

51.107 **Encosto Plástico**  
51.167 **Encosto Tela**  
Cadeira ZI Rod.

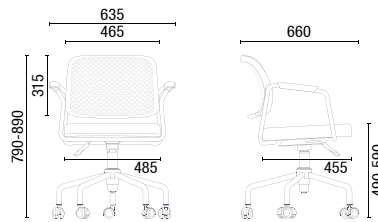

51.903 **Encosto Plástico**  
51.963 **Encosto Tela**  
Cadeira Giratória

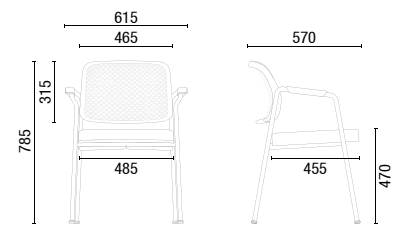

51.906 **Encosto Plástico**  
51.966 **Encosto Tela**  
Cadeira Fixa Palito

OBS: Medidas extremas obtidas sem o uso de gabarito de carga. Para especificação de cores e acabamentos, utilizar sempre amostras físicas originais Cavaletti.

OBS: Produtos da capa em:

Encosto Plástico Vermelho Argila 124, Frame do Encosto Branco Off, Prancheta Itapuã 46, Assento em Grani Branco Icarai 281 e Estrutura Azul Ultrafosco 81.

Encosto Plástico Verde Mineral 126, Frame do Encosto Branco Off, Assento em Grani Branco Icarai 281 e Estrutura Azul Ultrafosco 81.

Encosto Plástico Azul Ardósia 123, Frame do Encosto Branco Off, Assento em Grani Branco Icarai 281 e Estrutura Azul Ultrafosco 81.



Cavaletti®

CADEIRAS PROFISSIONAIS



Cavaletti Pibou

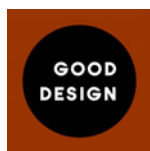

## Cavaletti Pibou

Com um design que combina diversão, simpatia e sofisticação, os conjuntos de puff Cavaletti Pibou não apenas comunicam, mas também despertam sensações que propiciam interpretações multifacetadas. Originados de um projeto humanizado, foram concebidos com a finalidade de influenciar positivamente os espaços.

Cavaletti Pibou é convidativo e disruptivo, o qual cria uma atmosfera agradável, possibilitando o suporte que as pessoas precisam para um encontro colaborativo e social. Proporcionando aconchego e levando melhorias para o desempenho, bem-estar físico e mental.

Cavaletti Design Studio.



## CONCEPÇÃO

Suas curvas suaves e delicadas remetem a pedras roladas, transmitindo calma, cuidado, sensibilidade e familiaridade com a natureza.



48.752

Puff Arredondado 750  
LxAxP  
800x750x795



48.352

Puff Arredondado 350  
LxAxP  
800x350x800



48.452

Puff Arredondado 450  
LxAxP  
800x450x810

OBS: Pibou Arredondado em Grani Vermelho Rubi 287, Grani Cinza Nobre 282 e Grani Branco Icarai 281.

## VERSÁTIL, REFINADO, DIVERTIDO, ACOLHEDOR E CONVIDATIVO

Módulos desenvolvidos para facilitar a organização e criar várias opções de assentos para atender diferentes necessidades.



48.451

Puff Quadrado 450  
LxAxP  
565x450x570



48.351

Puff Quadrado 350  
LxAxP  
585x350x560

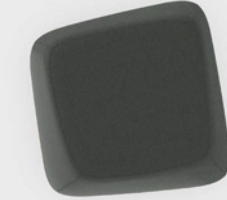

48.751

Puff Quadrado 750  
LxAxP  
715x750x720

OBS: Pibou Quadrado em Grani Vermelho Rubi 287, Grani Branco Icarai 281 e Grani Cinza Nobre 282.



# REVESTIMENTOS



# ACABAMENTO



CEC - STILO  
Caramelo (603)



OBS: Produtos nesta imagem em Liv Níquel 514, Liv Calcário 515 e Liv Quartzo Rosa 509.

# DESENHOS TÉCNICOS

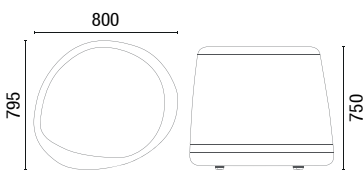

48.752 Puff Arredondado 750mm

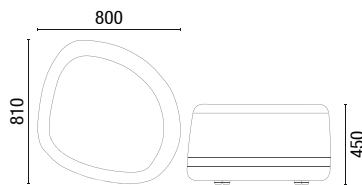

48.452 Puff Arredondado 450mm

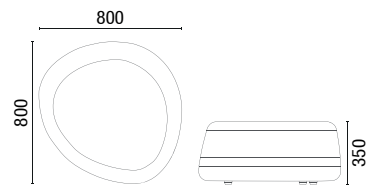

48.352 Puff Arredondado 350mm

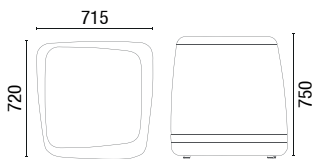

48.751 Puff Quadrado 750mm

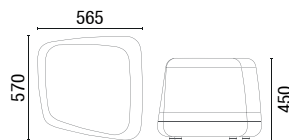

48.451 Puff Quadrado 450mm

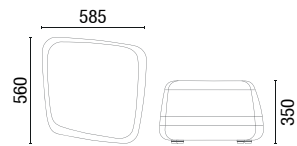

48.351 Puff Quadrado 350mm

OBS: Medidas extremas obtidas sem o uso de gabarito de carga.

OBS: Produtos da capa em Grani Cinza Nobre 282, Grani Branco Icarai 281 e Grani Vermelho Rubi 287.



**Cavaletti**®

CADEIRAS PROFISSIONAIS



**Cavaletti Prime**  
**Cavaletti Master**

# CARACTERÍSTICAS



**REVESTIMENTO**  
Modelos com revestimentos em CEC - Stilo, Vinil e Couro Natural.



**MECANISMOS**  
Mecanismo Sincron Excêntrico de 5 estágios com regulagem de tensão por manipulo frontal.

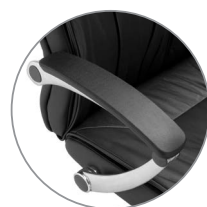

**BRAÇOS**  
Braços Articulados em Alumínio com apoio em PU.



**BASES**  
Base em Alumínio com desenho exclusivo. Rodízios 60mm em PU.



PRIME 20.200



**ASSENTO**  
Em espuma multidensidade, com Regulagem de Altura à Gás;



**ESTRUTURA**  
Estrutura fixa na opção Balanço (S) com acabamento Cromado.



**REVESTIMENTOS**  
Revestimentos em CEC - Stilo, Vinil e Couro Natural. Opções de costura conforme modelo (20.000 ou 20.100).



**MECANISMOS**  
Mecanismo Relax com sistema de travamento na posição de trabalho ou livre flutuação, com regulagem de tensão por manipulo frontal.

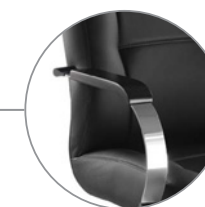

**BRAÇOS**  
Braço Fixo Cromado com acabamento em PP.



**BASES**  
Opções de Bases Estampada, Alumínio e Elíptica (acabamento cromado), com rodízios de 50mm em Nylon ou PU.



PRIME 20.100  
MASTER 20.000

# Cavaletti Prime

Ser prime é ter direito ao que há de melhor. Por isso, as poltronas para áreas diretivas da linha Prime são produzidas com atenção aos detalhes, utilizando materiais nobres e construção primorosa.



## CONFIGURAÇÕES

### PRIME 20.200



20.201  
**Presidente Giratória**  
Sincron Excêntrico  
Braço Articulável  
Base Alumínio



20.202  
**Diretor Giratória**  
Sincron Excêntrico  
Braço Articulável  
Base Alumínio



20.206 S  
**Diretor Aproximação**  
Estrutura S  
Braço Articulável

### PRIME 20.100



20.101  
**Presidente Giratória**  
Relax  
Braço Fixo  
Base Estampada



20.102  
**Diretor Giratória**  
Relax  
Braço Fixo  
Base Estampada



20.103  
**Diretor Giratória Extra**  
Relax  
Braço Fixo  
Base Estampada

140kg



20.106 S  
**Diretor Aproximação**  
Estrutura S  
Braço Fixo

### MASTER 20.000



20.001  
**Presidente Giratória**  
Relax  
Base Alumínio



20.002  
**Diretor Giratória**  
Relax  
Base Estampada



20.006 S  
**Diretor Aproximação**  
Estrutura Balanço (S)

# DESENHOS TÉCNICOS

## PRIME 20.200

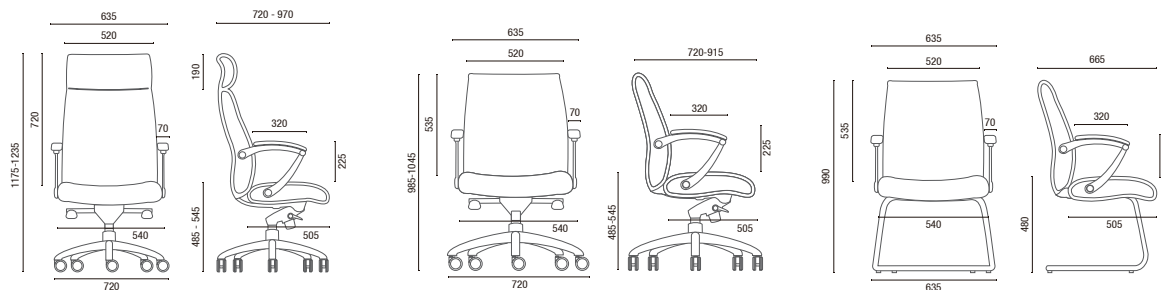

20.201  
Presidente Giratória

20.202  
Diretor Giratória

20.206  
Diretor Aproximação

## PRIME 20.100

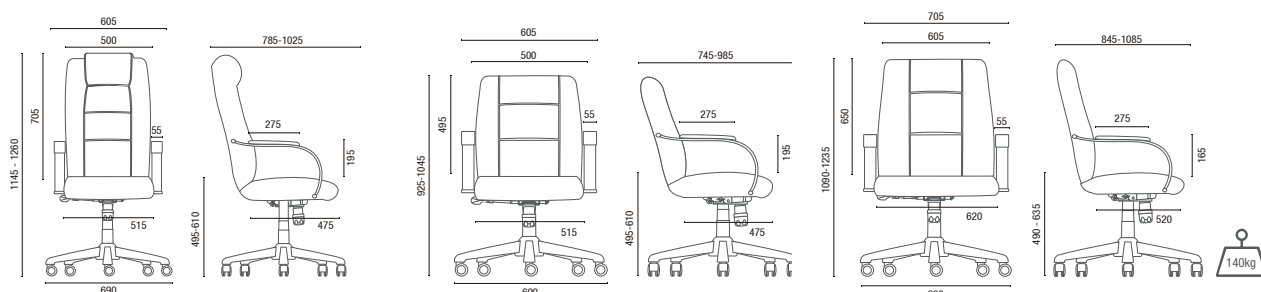

20.101  
Presidente Giratória

20.102  
Diretor Giratória

20.103  
Diretor Giratória Extra

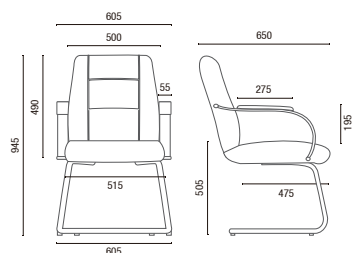

20.106 S  
Diretor Aproximação

## MASTER 20.000

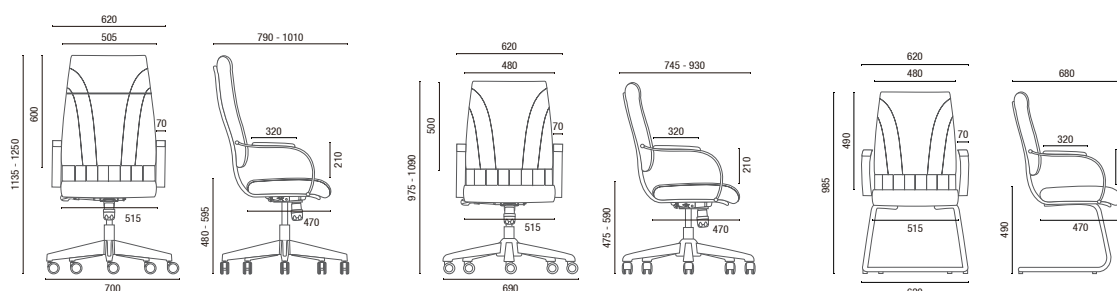

20.001  
Presidente Giratória

20.002  
Diretor Giratória

20.006 S  
Diretor Aproximação

OBS: Medidas extremas obtidas sem o uso de gabarito de carga.



**Cavaletti**

CADEIRAS PROFISSIONAIS



**Cavaletti Pro**



## Cavaletti Pro

Espaços de trabalho dinâmicos pedem assentos confortáveis, práticos e duráveis, que se integrem à arquitetura de cada ambiente. Criada para atender áreas operativas e gerenciais, a linha Pro oferece soluções para atender de forma inteligente uma grande variedade de usuários, com alto índice de conforto e funcionalidade.

## CARACTERÍSTICAS

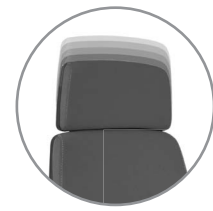

### APOIO DE CABEÇA

Apoio de cabeça com 5 posições de ajuste e 35 mm de curso. Com dimensões generosas, oferece maior sustentação à região cervical.



### ESPAJDAR

Espaldares Alto (L AC), Alto (L), Alto (Operacional) e Médio (Operacional), com curvaturas anatômicas para maior suporte da coluna vertebral.



### MECANISMOS

Mecanismo Synchron de 4 estágios com regulagem de tensão por manípulo frontal (com opção de regulagem de profundidade do assento), Mecanismo Relax ou Sistema de Reclinação do Encosto (SRE). Opção de plataforma giratória para Salas de Reunião (SR).



### BASES

Opções de Bases em Alumínio ou Nylon, com rodízios de 65mm em Nylon ou PU. Base em Aço com Capa, somente rodízios de 50mm em Nylon ou PU.



**38.001 L AC**  
**Presidente Giratória**  
Synchron  
Braço SL  
Base Alumínio

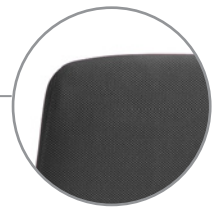

### REVESTIMENTOS

Tecidos selecionados com costuras duplas nas opções: Poliéster, Polítex, Mescla, Grid, Grani, Haven, Space, Strati, CEC - Stilo, Vinil e Couro Natural.



### BRAÇOS

Braços Reguláveis SL, SL New PU, SL New PP (todos com opção de Regulagem Lateral) ou 3D (regulável em altura, avanço e ângulo do apoio PU).



### ASSENTO

Assento em espuma injetada com Regulagem de Altura à Gás. Opcional regulagem de Profundidade quando houver mecanismo Synchron.



### ESTRUTURAS

Bases fixas na opção Balanço com ou sem Braços Integrados (S ou SI) e Sapata Estabilizadora. Acabamento Cromado ou Preto Universal.

## CONFIGURAÇÕES



**38.001 L AC**  
**Presidente Giratória**  
Synchron  
Braço SL  
Base Aço com Capa



**38.001 L**  
**Presidente Giratória**  
Synchron  
Braço SL New PU  
Base Aço com Capa



**38.001 SRE**  
**Operacional Alta**  
Sistema Reclinador do Encosto  
Braço SL  
Base Aço com Capa



**38.003 SRE**  
**Operacional Média**  
Sistema Reclinador do Encosto  
Braço SL  
Base Aço com Capa



**38.022 SRE**  
**Stool Média**  
Sistema Reclinador do Encosto  
Braço SL  
Base Aço com Capa



**38.006 SI**  
**Aproximação Alta**  
Estrutura SI  
Braço Integrado



**38.006 S**  
**Aproximação Alta**  
Estrutura S



**38.007 SI**  
**Aproximação Média**  
Estrutura SI  
Braço Integrado



**38.007 S**  
**Aproximação Média**  
Estrutura S



**38.010**  
**Longarina Média**  
Sapata traseira com regulagem



**38.010**  
**Longarina Média**  
Braço Intercalado Americano  
Sapata traseira com regulagem

# DESENHOS TÉCNICOS

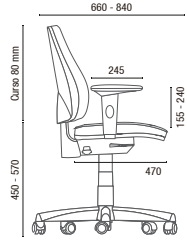
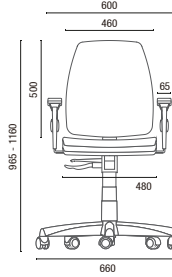
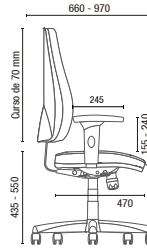
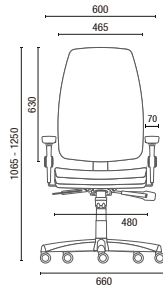
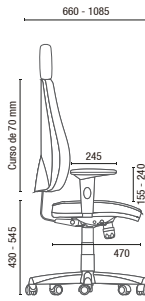
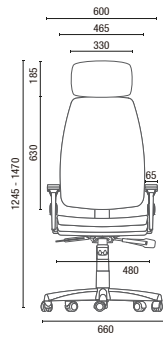

38.001 L AC SYNCRON Presidente Giratória

38.001 L SYNCRON Presidente Giratória

38.001 SRE Operacional Alta

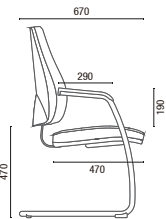
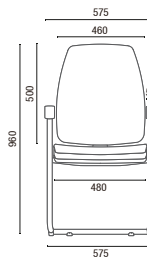
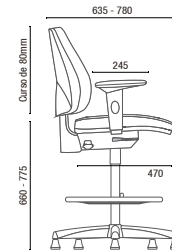
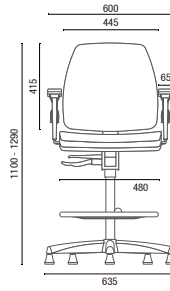
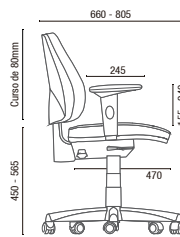
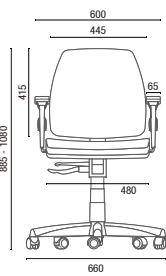

38.003 SRE Operacional Média

38.002 SRE Stool Média

38.006 SI Aproximação Alta com braço Integrado

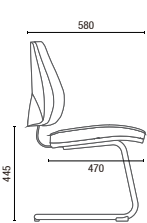
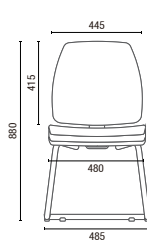
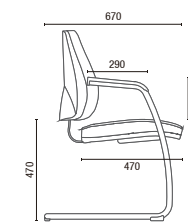
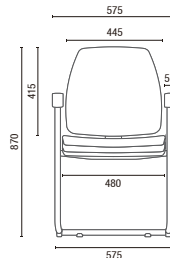
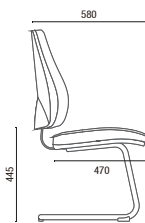
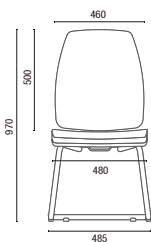

38.006 S Aproximação Alta

38.007 SI Aproximação Média com braço Integrado

38.007 S Aproximação Média

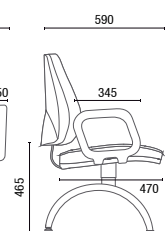
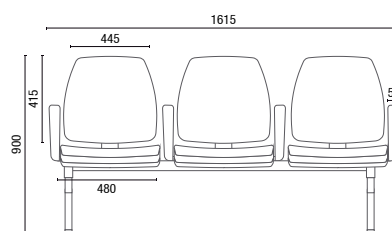
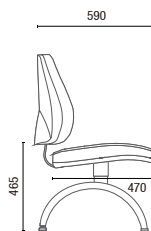
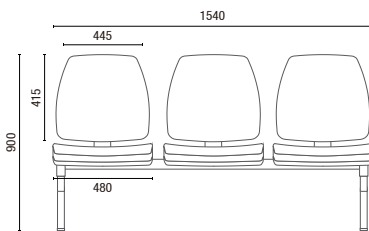

38.010 Longarina Média

Larguras sem braço:

- 2L - 1015mm
- 3L - 1540mm
- 4L - 2055mm
- 5L - 2600mm

38.010 Longarina Média

Larguras com braço Intercalado Americano:

- 2L - 1085mm
- 3L - 1615mm
- 4L - 2130mm
- 5L - 2670mm

OBS: Medidas extremas obtidas sem o uso de gabarito de carga.



\*Produtos Certificados com Rótulo Ecológico (Qualidade - ABNT - Ambiental), sob consulta ao Departamento Comercial - Setor Público.

**Cavaletti**®

CADEIRAS PROFISSIONAIS



**Cavaletti** Raya



Cavaletti Raya transfere leveza e suavidade graças a sua tela de alta tecnologia e traz aconchego através dos seus contornos acolhedores. Com 5 combinações de cores de tela e 11 opções de cores de estrutura, ela compõe ambientes com muito estilo e personalidade.

OBS: Produtos nesta imagem em Mimic Nude Pérola 653, Liv Jade 511 e Estrutura Branco 79.



## Cavaletti Raya

Tudo é movimento.  
E em ambientes de fluxos constantes, tudo precisa fluir.

OBS: Produtos nesta imagem em Mimic Nude Pérola 653, Liv Jade 511 e Estrutura Branco 79.



## CARACTERÍSTICAS

A Cavaletti Raya com suas possibilidades de customizações e telas traz versatilidade para os ambientes, ao mesmo tempo que remete todo o conforto do qual buscamos em uma poltrona.



OBS: Produtos nesta imagem em Mimic Vermelho Coral 650, Liv Quartzo Rosa 509 e Estrutura Branco 79.



### Customizável

São 11 opções de cores de estrutura, 5 combinações de cores de tela e 14 opções de cores no assento, utilizando o revestimento Liv.

OBS: Produtos nesta imagem em Mimic Mediterrâneo 651, Liv Jade 511 e Estrutura Amarelo 86, Mimic Vermelho Coral 650, Liv Níquel 514 e Estrutura Grafite 80, Mimic Nude Pérola 653, Liv Quartzo Rosa 509 e Estrutura Rosa Suave 100, Mimic Cinza Nebilina 652, Liv Basalto 513 e Estrutura Oliva 82.

## COMPOSIÇÕES



### Telas Mimic

Também conhecida como 3D KNIT, a Tela MIMIC é uma tecelagem 3D, a qual reduz significativamente processos de corte, costura e geração de resíduos.

### Ottoman

O Ottoman está disponível como opcional àqueles que desejam uma experiência completa de conforto ao esticar as pernas.



**36.306 Poltrona**  
Base 4 pés  
com sapatas



**36.311 Ottoman**  
Apoio para os pés  
com sapatas

OBS: Produtos nesta imagem em Mimic Nude Pérola 653, Liv Petróleo 505 e Estrutura Azul 81.

## REVESTIMENTOS

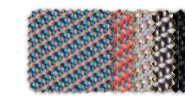

Mimic  
05 cores



Liv  
14 cores

## ESTRUTURAS



Preto (101)  
Universal



Grafite (80)  
Ultrafosco



Prata (13)  
Semifosco



Branco (79)  
Ultrafosco



Vermelho (85)  
Ultrafosco



Telha (84)  
Ultrafosco



Amarelo (86)  
Ultrafosco



Areia (83)  
Ultrafosco



Oliva (82)  
Ultrafosco



Azul (81)  
Ultrafosco



Rosa Suave (100)  
Ultrafosco

# DESENHOS TÉCNICOS

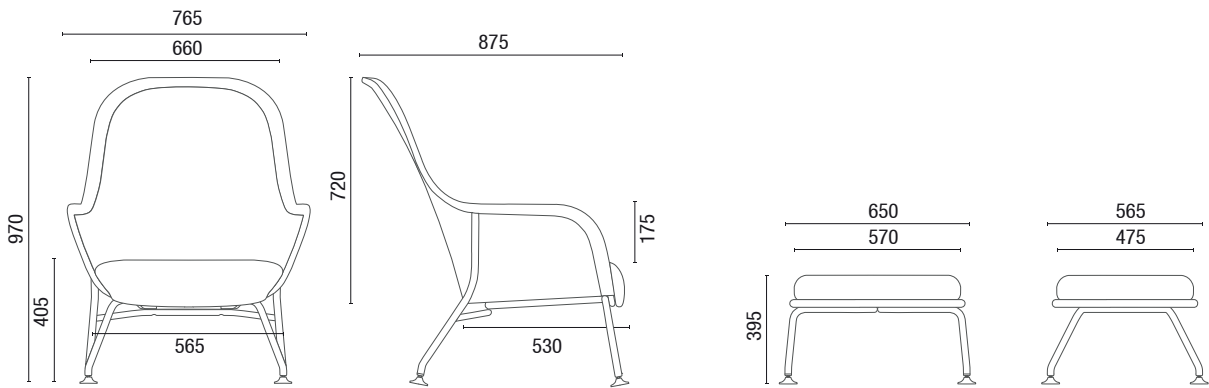

**36.306 Poltrona**

**36.311 Ottoman**

OBS: Medidas extremas obtidas sem o uso de gabarito de carga.

OBS: Produto da capa com Mimic Azul Mediterrâneo 651, Liv Petróleo 505 e Estrutura Amarelo 86.



**Cavaletti**®

CADEIRAS PROFISSIONAIS



**Cavaletti** Rimeva

## Cavaletti Rimeva

Cavaletti Rimeva equilibra o natural e o sofisticado, unindo a autenticidade da madeira a um design atemporal e elegante. Disponível também como longarina e acompanhada de mesa de centro, Rimeva é a solução que transforma qualquer ambiente com sua simplicidade refinada e presença marcante.

Cavaletti Design Studio.

OBS: Produtos nesta imagem:  
Rimeva: CEC-Stilo Caramelo 603 e Madeira Ebanizada.

Artis: Encosto Grafite 45, Estrutura do Encosto Preto, Braços e Base em Preto e Assento Grid Cinza Titânio 355.  
Rimeva: CEC-Stilo Caramelo 603 e Madeira Ebanizada | Mesa Rimeva Ebanizada.

## CARACTERÍSTICAS

Essência em evidência

Disponível em versões de 1, 2 e 3 lugares, a Cavaletti Rimeva oferece versatilidade e estilo para compor diferentes ambientes.



OBS: Produtos nesta imagem em Liv Petróleo 505 e Madeira Envernizada | Mesa Rimeva Envernizada.

## Beleza em cada detalhe

A Cavaletti Rimeva oferece duas opções de acabamento em sua estrutura, traduzindo diferentes expressões de estilo. A madeira envernizada valoriza a autenticidade dos veios naturais, enquanto a madeira ebanizada transmite intensidade e sofisticação.



OBS: Produtos nesta imagem em CEC-Stilo Fendi 194 e Madeira Envernizada | CEC-Stilo Caramelo 603 e Madeira Ebanizada.

## CONFIGURAÇÕES



26.506  
Poltrona Individual



26.510  
Longarina 2L



26.510  
Longarina 3L



26.503  
Poltrona Obeso  
\*Poltrona em conformidade com a NBR 9050



26.581  
Mesa Rimeva

OBS: Produtos nesta imagem em Grani Bege Duna 283 e Madeira Ebanizada | Mesa Rimeva Ebanizada.

## MADEIRAS



Madeira Envernizada



Madeira Ebanizada

## REVESTIMENTOS



Strati  
10 cores



Poliéster  
26 cores



Haven  
15 cores



Liv  
14 cores



Grid  
14 cores



Vinil  
12 cores



CEC-Stilo  
11 cores

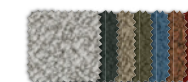

Grani  
07 cores

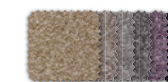

Politex  
06 cores



Space  
05 cores



Mescla  
05 cores

# DESENHOS TÉCNICOS

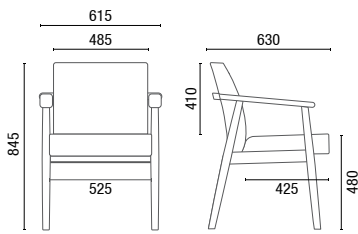

26.506 Poltrona Individual

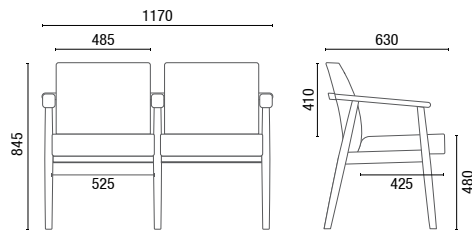

26.510 Longarina 2L

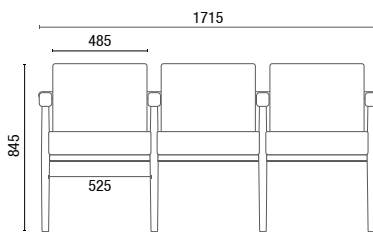

26.510 Longarina 3L

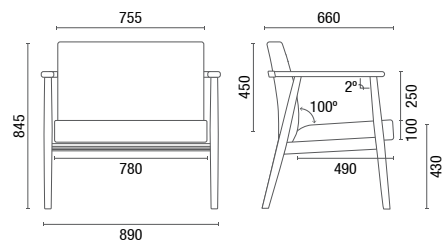
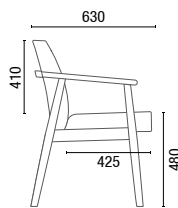

26.503\* Poltrona Obeso

\*Poltrona em conformidade com a NBR 9050

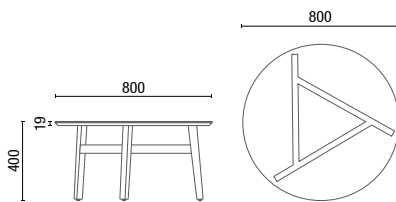

26.581 Mesa Rimeva

OBS: Medidas extremas obtidas sem o uso de gabarito de carga.

OBS: Produto da capa em CEC-Stilo Caramelo 603 e Madeira Ebanizada.



**Cavaletti**

CADEIRAS PROFISSIONAIS



**Cavaletti Slim**

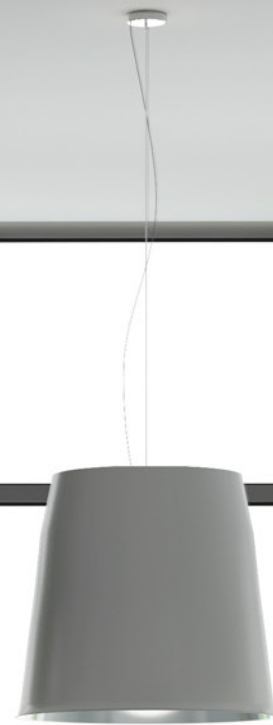

## Cavaletti Slim

Com Design Original Cavaletti, a linha Slim possui encosto e assento com curvaturas anatômicas, mecanismo Sincron com quatro posições de travamento, opção de bases de aço ou alumínio e braços com movimentos 3D. Além de ser uma linha corporativa completa, seu desenho minimalista faz com que a Slim esteja pronta para integrar projetos mais contemporâneos.

## CARACTERÍSTICAS

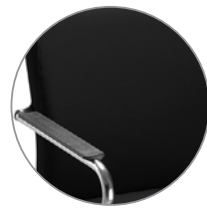

**ACABAMENTOS**  
Diferentes opções de revestimentos:  
Poliéster, Grid, Grani, Space, Strati,  
CEC - Stilo, Vinil e Couro Natural.



**MECANISMOS**  
Mecanismo Synchron de 4  
estágios com regulagem de  
tensão por manípulo frontal,  
Mecanismo Relax ou em alguns  
modelos da linha o Sistema de  
Reclinação do Encosto (SRE).



**ASSENTO**  
Assento em espuma de alta  
performance, com Regulagem  
de Altura à Gás.



**BRAÇOS**  
Modelos giratórios com Braços  
Reguláveis SL, SL New PU,  
SL New PP (todos com opção  
de Regulagem Lateral) ou 3D  
(regulável em altura, avanço e  
ângulo do apoio PU).



**BASES**  
Opções de Bases em Alumínio ou  
Nylon, com rodízios de 65mm em  
Nylon ou PU. Base Estampada ou  
Aço com Capa, somente rodízios de  
50mm em Nylon ou PU.



**ESTRUTURAS**  
Estruturas fixas com Braços  
Integrados. Opção de rodízios  
na estrutura Z. Acabamento  
Cromado ou Preto Universal.



## CONFIGURAÇÕES



18.001  
**Presidente Giratória**  
Synchron  
Braço SL  
Base Alumínio



18.002  
**Executiva Giratória**  
Synchron  
Braço SL  
Base Estampada



18.004 SRE  
**Executiva Giratória**  
Sistema Reclinador de Encosto  
Braço SL  
Base Nylon



18.006 Z ROD.  
**Diretor Aproximação**  
Estrutura Z com rodízios  
Braço Integrado



18.006 Z  
**Diretor Aproximação**  
Estrutura Z  
Braço Integrado



18.006 P  
**Diretor Aproximação**  
Estrutura P  
Braço Integrado



18.006 S  
**Diretor Aproximação**  
Estrutura S  
Braço Integrado



18.007 S  
**Secretária Aproximação**  
Estrutura S  
Braço Integrado



18.010  
**Diretor Longarina**  
Braço Z Intercalado  
Opcional sem braço  
Sapata traseira com regulagem

# DESENHOS TÉCNICOS

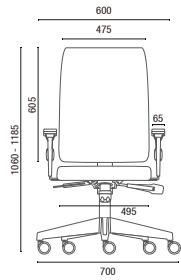

18.001 Presidente Giratória

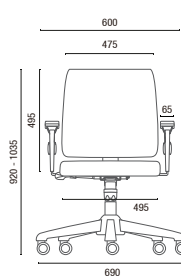
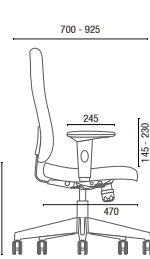

18.002 Diretor Giratória

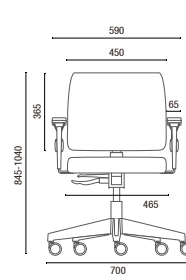
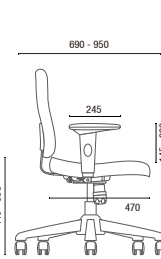

18.004 SRE Executiva Giratória

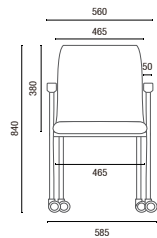
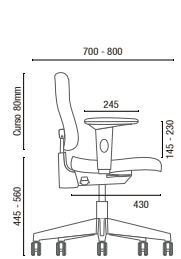

18.006 Z ROD. Diretor Giratória

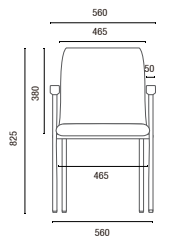
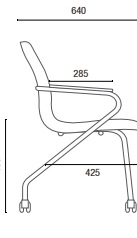

18.006 Z Diretor Aproximação

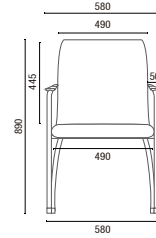
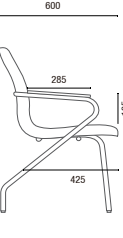

18.006 P Diretor Aproximação

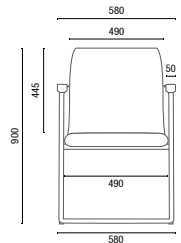
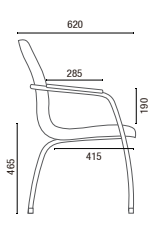

18.006 S Diretor Aproximação

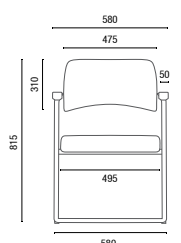
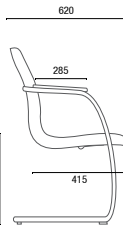

18.007 S Secretária Aproximação

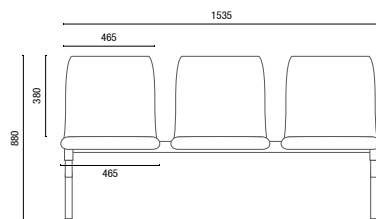
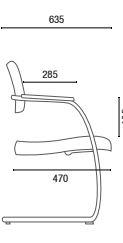

18.010 Diretor Longarina

Larguras sem braço:      Larguras braço Z Intercalado:  
 2L – 1000mm            2L – 1105mm  
 3L – 1535mm            3L – 1660mm  
 4L – 2070mm            4L – 2160mm  
 5L – 2605mm            5L – 2675mm

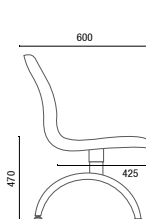

OBS: Medidas extremas obtidas sem o uso de gabarito de carga.



\*Produtos Certificados com Rótulo Ecológico (Qualidade - ABNT - Ambiental), sob consulta ao Departamento Comercial - Setor Público.

**Cavaletti**

CADEIRAS PROFISSIONAIS



**Cavaletti Solo**



## Cavaletti Solo

Em momentos individuais de conexão, contemplação e desconpressão, o design contemporâneo da Cavaletti Solo convida para uma experiência de conforto entre as atividades do dia.

OBS.: Produtos nesta imagem em Liv Arenito 500 e Estrutura Alumínio Polido, Liv Basalto 513 e Estrutura Alumínio Polido.

## CARACTERÍSTICAS

### A reinvenção da pausa

Com encosto alto e formas acolhedoras, a Cavaletti Solo estimula a mudança de postura e torna as pausas muito mais inspiradoras, especialmente quando combinada ao Ottoman.



OBS.: Produtos nesta imagem em Haven Areia 560 e Estrutura Areia 83, Haven Areia 560, Couro Natural Caramelo 259 e Estrutura Areia 83.

### Um produto, vários moods

Disponíveis nas versões giratória ou fixa, as bases da Cavaletti Solo apresentam 12 opções de cores, que combinadas com mais de 100 revestimentos, se adaptam a diferentes estilos de ambiente.



OBS.: Produtos nesta imagem em Grid Bege Marfim 360 e Estrutura Areia 83, Haven Campo 556 e Estrutura Areia 83, Haven Savana 557 e Estrutura Oliva 82.

## CONFIGURAÇÕES



36.101 **Poltrona Giratória**  
Base em Alumínio Polido

36.102 **Ottoman Giratório**  
Base em Alumínio Polido

36.111 **Poltrona Fixa**  
Base Frame

36.112 **Ottoman Fixo**  
Base Frame

36.113 **Mesa Lateral**  
Base Frame

36.114 **Mesa Lateral**  
Base Frame

36.115 **Mesa Lateral**  
Base Frame

OBS.: Produtos nesta imagem, Solo e Ottoman em Politec Cirza Metal 402 e Estrutura Alumínio Polido, Politec Cirza Metal 402 e Estrutura Grafite 80, Mesas Laterais com tampo em MDF Itapuã 46 e Estrutura Grafite 80.

## DETALHES



Acabamento  
feito à mão



Base giratória em  
alumínio, polida ou  
com pintura a pó



Ottoman com opção  
de topo em couro



Mais de 100 opções  
de acabamento

## REVESTIMENTOS



Strati  
10 cores



Poliéster  
26 cores

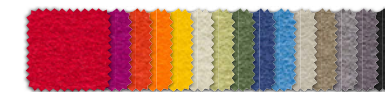

Haven  
15 cores

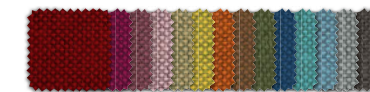

Grid  
14 cores

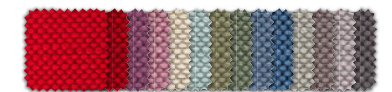

Liv  
14 cores



CEC - Stilo  
11 cores

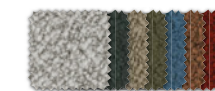

Grani  
07 cores

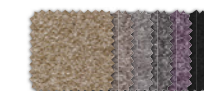

Politex  
06 cores



Couro Natural  
04 cores

## ESTRUTURAS

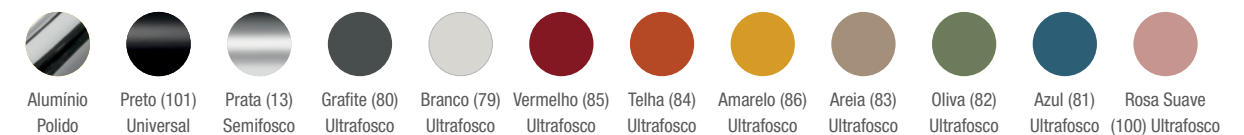

OBS.: Cores disponíveis para ambos os tipos de Bases, exceto o Alumínio Polido, disponível apenas para Base Giratória.

# DESENHOS TÉCNICOS

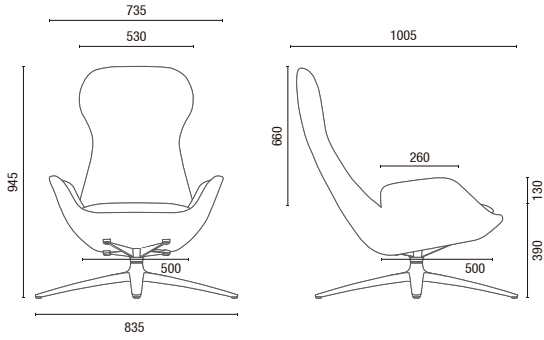

36.101 Poltrona Giratória - Base em Alumínio Polido

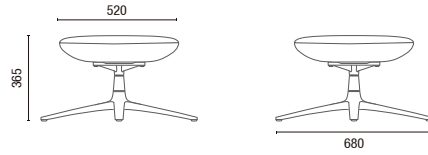

36.102 Ottoman Giratório - Base em Alumínio Polido

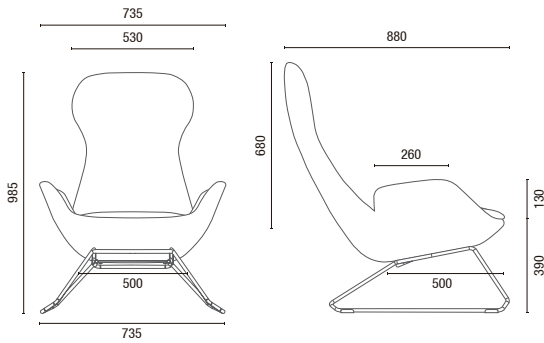

36.111 Poltrona Fixa - Base Frame

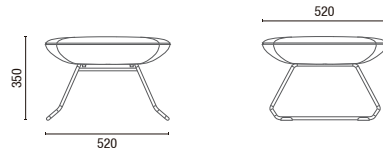

36.112 Ottoman Fixo - Base Frame

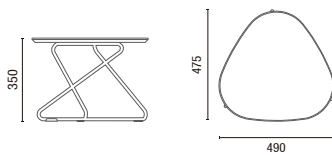

36.113 Mesa Lateral - Base Frame

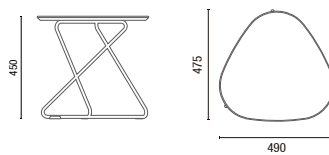

36.114 Mesa Lateral - Base Frame

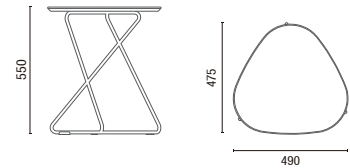

36.115 Mesa Lateral - Base Frame

OBS: Medidas extremas obtidas sem o uso de gabarito de carga. Para especificação de cores e acabamentos, utilizar sempre amostras físicas originais Cavaletti.

Obs: Produtos da capa em Couro Natural Caramelo 259 e Estrutura Alumínio Polido.





Cavaletti®



Cavaletti Spero

# Cavaletti Spero

Inspirado no conceito de espera, Cavaletti Spero transforma o tempo em experiência, criando ambientes fluidos e acolhedores. Seus módulos permitem composições versáteis, que se adaptam com naturalidade a diferentes espaços corporativos e colaborativos.

Cavaletti Design Studio.

OBS: Produtos nesta imagem:  
Grid Azul Infinito 354, Grani Nude Antico 286 e Estrutura Grafite 80.

Artis: Lâmina Grafite 45, Estrutura do Encosto, Braço e Base em Preto e Assento em Grid Cinza Titânio 355.

## FUNCIONALIDADE

A linha Cavaletti Spero reúne design minimalista, conforto e praticidade. Desenvolvida para oferecer soluções funcionais e versáteis, combina módulos retos e curvados em uma modularidade inteligente, aliada a um visual sofisticado para diferentes ambientes. Com módulos de 1 ou 2 lugares, é possível criar composições variadas, que vão de layouts lineares a configurações mais dinâmicas e fluidas.



OBS: Produtos nesta imagem: **Spero**: Polítex Lilás 401 e Estrutura Areia 83, Polítex Café com Leite 403 e Estrutura Areia 83 | **Artis**: Lâmina Latte Macchiato 127, Estrutura do Encosto, Braço e Base em Mocca e Assento em Grani Bege Duna 283 | **Match**: Poliéster Fendi 134 e Estrutura Branco Off 79 | **Boldy**: Painel Lousa Polítex Lilás 401 e Estrutura Areia 83.

## CONECTIVIDADE

Há a opção de integrar tomadas portáteis entre os módulos, proporcionando mais praticidade no uso diário.



## ELEMENTO DE LIGAÇÃO

Os módulos conectam-se com facilidade, oferecendo soluções flexíveis que otimizam o espaço e ampliam a funcionalidade dos ambientes.



OBS: Produtos nestas imagens em Polítex Lilás 401, Polítex Café com Leite 403 e Estrutura Areia 83.

## CONFIGURAÇÕES

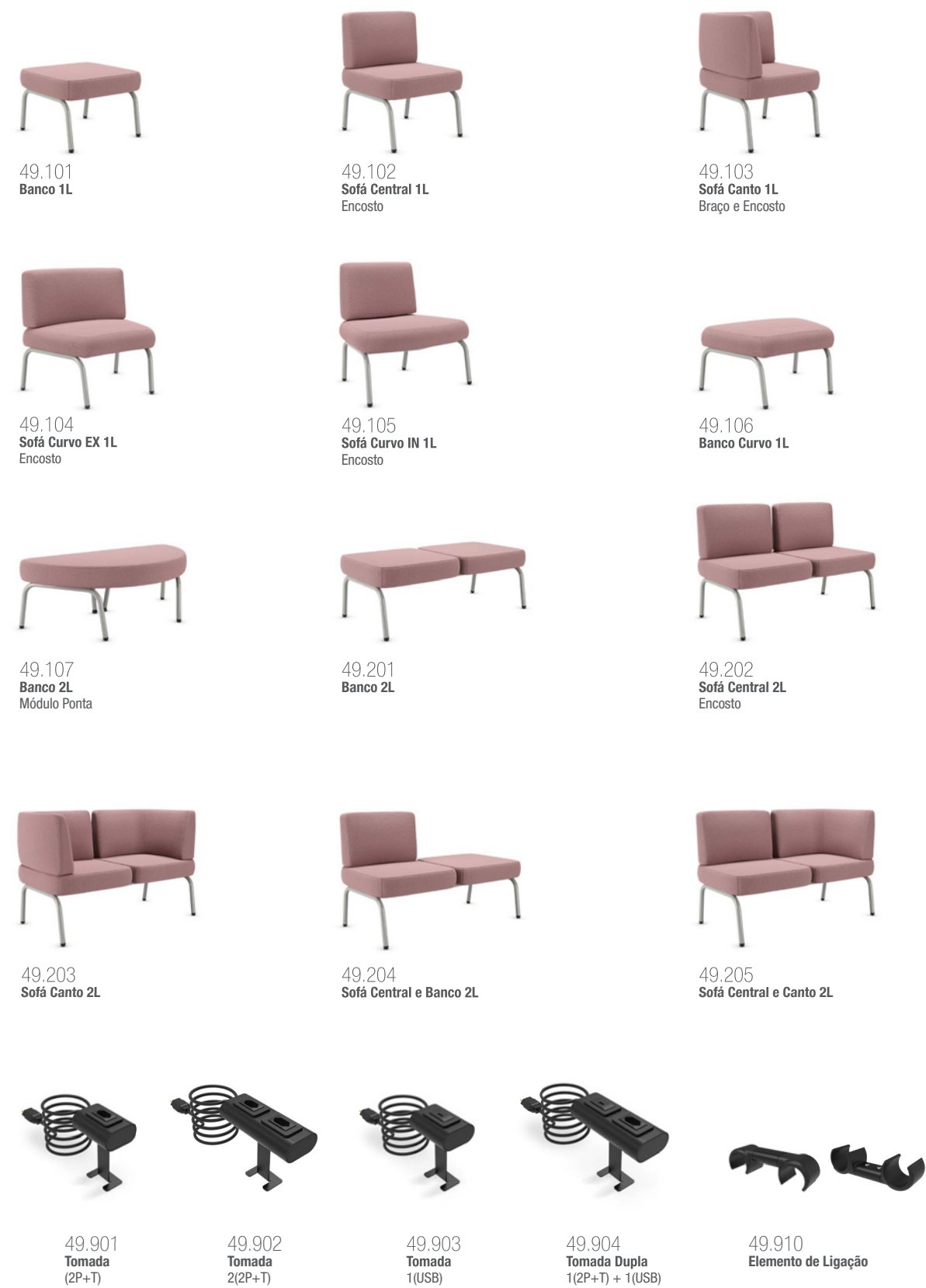

OBS: Produtos nestas imagens em Grid Rosa Carmélia 351 e Estrutura Cinza Brilhante 12.

# DESENHOS TÉCNICOS

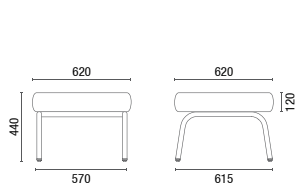

49.101 Banco 1L

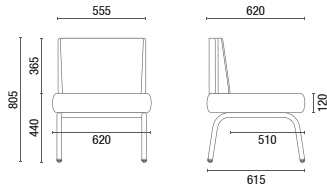

49.102 Sofá Central 1L

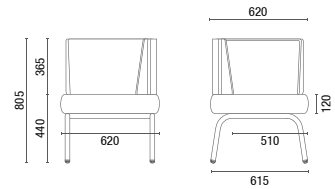

49.103 Sofá Canto 1L

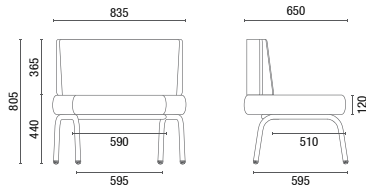

49.104 Sofá Curvo EX 1L

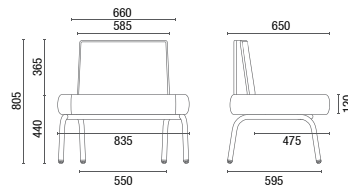

49.105 Sofá Curvo IN 1L

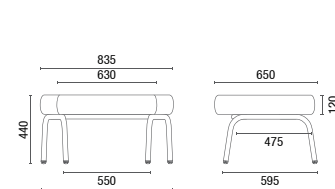

49.106 Banco Curvo 1L

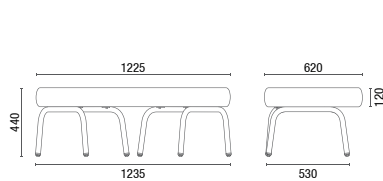

49.107 Banco Ponta 2L

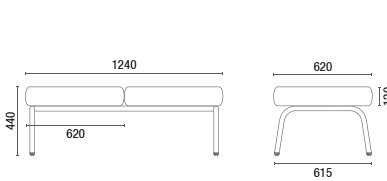

49.201 Banco 2L

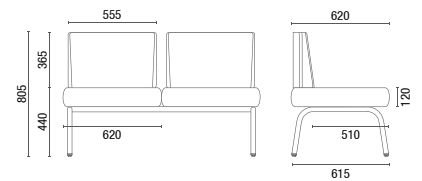

49.202 Sofá Central 2L

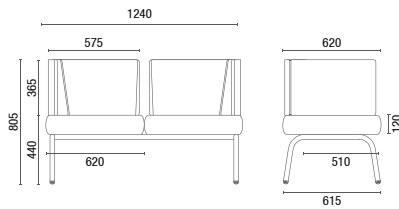

49.203 Sofá Canto 2L

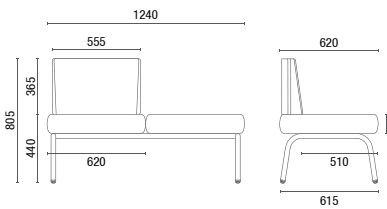

49.204 Sofá Central e Banco 2L

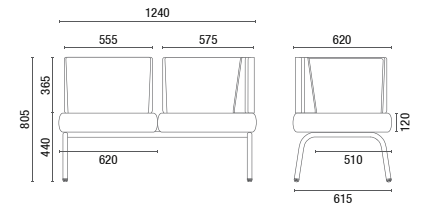

49.205 Sofá Central e Canto 2L

OBS: Medidas extremas obtidas sem o uso de gabarito de carga. Para especificação de cores e acabamentos, utilizar sempre amostras físicas originais Cavaletti.

# REVESTIMENTOS



Strati  
10 cores



Poliéster  
26 cores



Haven  
15 cores

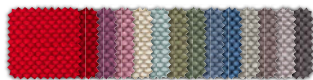

Liv  
14 cores

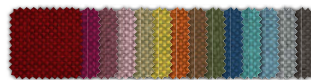

Grid  
14 cores



CEC-Stilo  
11 cores



Vinil  
12 cores



Grani  
07 cores

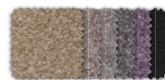

Politex  
06 cores



Mescla  
05 cores



Space  
05 cores

## Estruturas



Preto (101)  
Universal



Grafite (80)  
Ultrafosco



Prata (13)  
Semifosco



Cinza Claro (12)  
Brilhante



Branco (79)  
Ultrafosco



Vermelho (85)  
Ultrafosco



Telha (84)  
Ultrafosco



Amarelo (86)  
Ultrafosco



Areia (83)  
Ultrafosco



Oliva (82)  
Ultrafosco



Azul (81)  
Ultrafosco



Rosa Suave (100)  
Ultrafosco

OBS: Produtos da capa em Grani Nude Antico 286 e Estrutura Areia 83.



**Cavaletti**

CADEIRAS PROFSSIONAIS



Cavaletti Spin

# Cavaletti Spin

O sistema de sofás Spin proporciona configurações flexíveis para os mais diferentes arranjos de espaços colaborativos. São módulos lineares, curvos, pufes e acessórios que tornam os ambientes coletivos mais produtivos e versáteis.



Layout Lounge

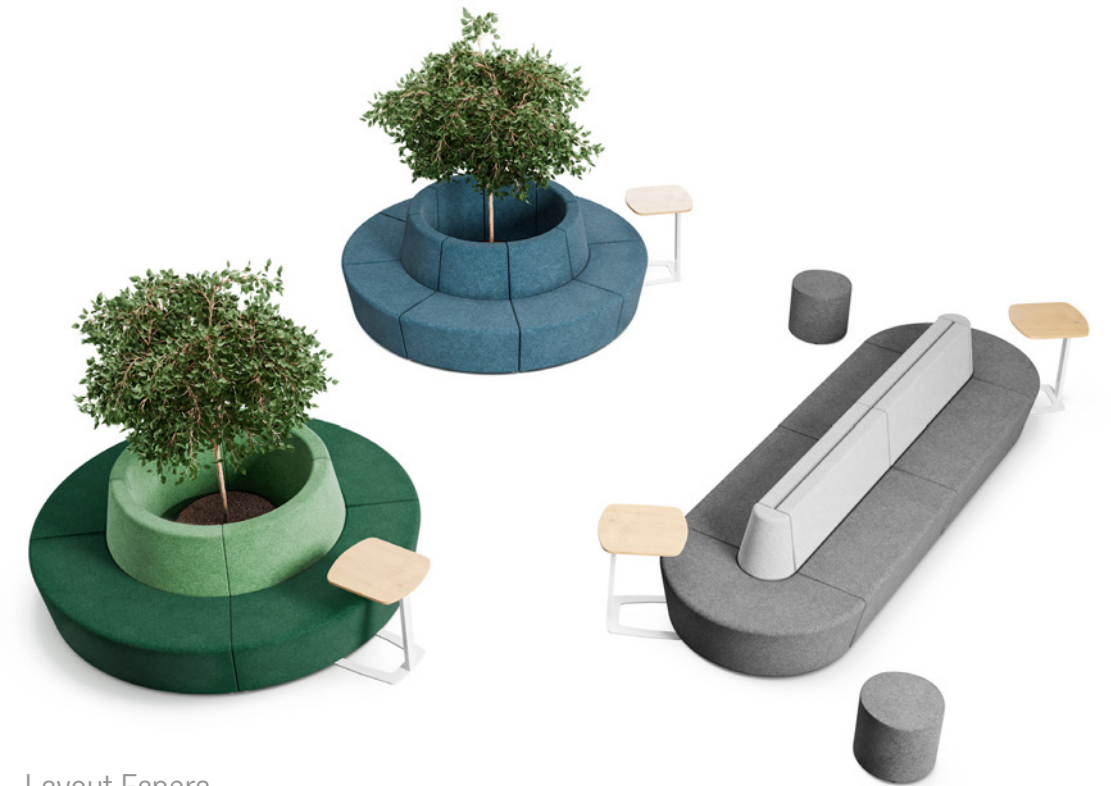

Layout Espera



Layout Reunião



Layout Hub



# CARACTERÍSTICAS



## Layout Fórum

OBS: Lousa, aparadores, floreiras e vasos apenas ilustrativos.

# CONFIGURAÇÕES

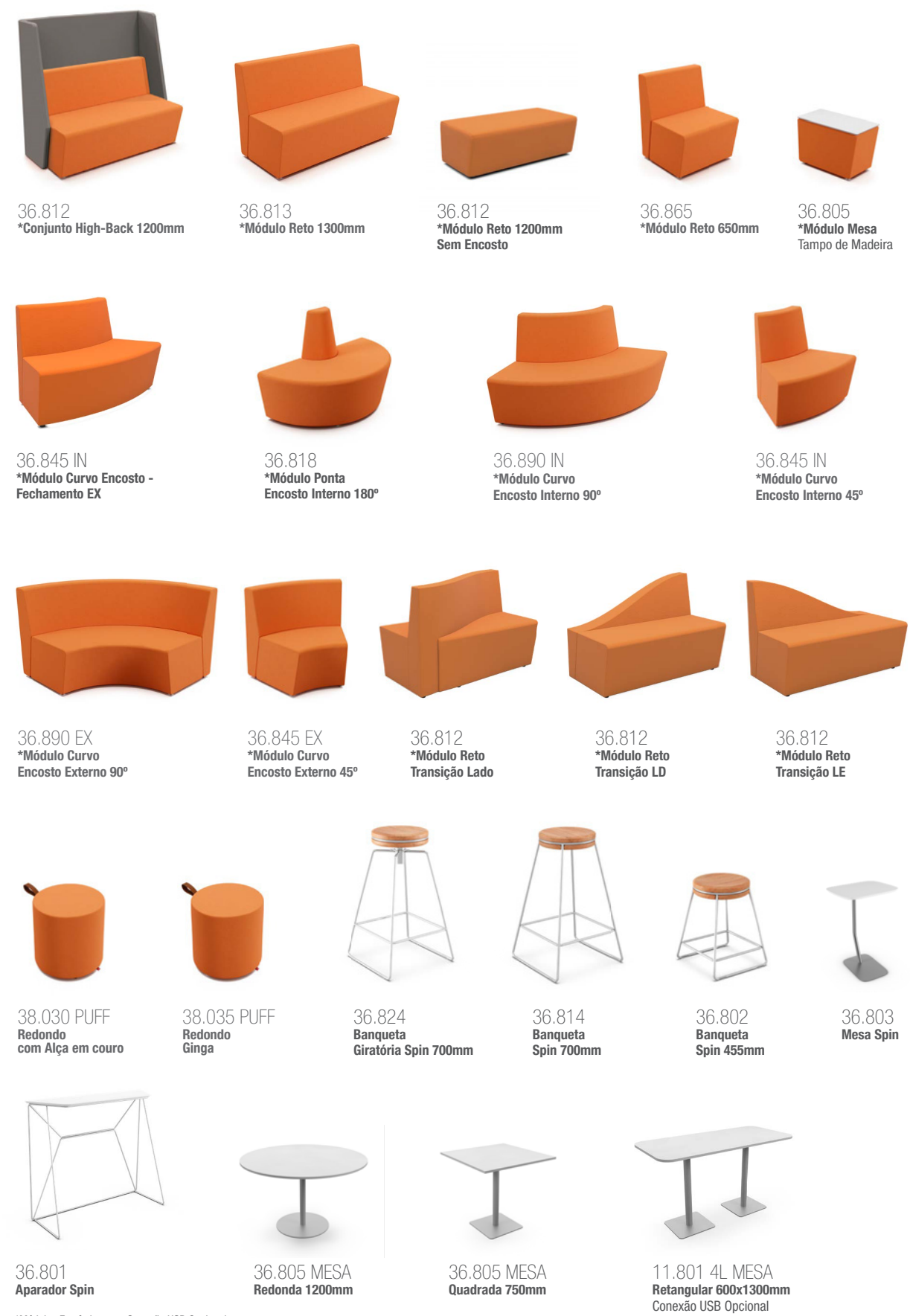

# DESENHOS TÉCNICOS

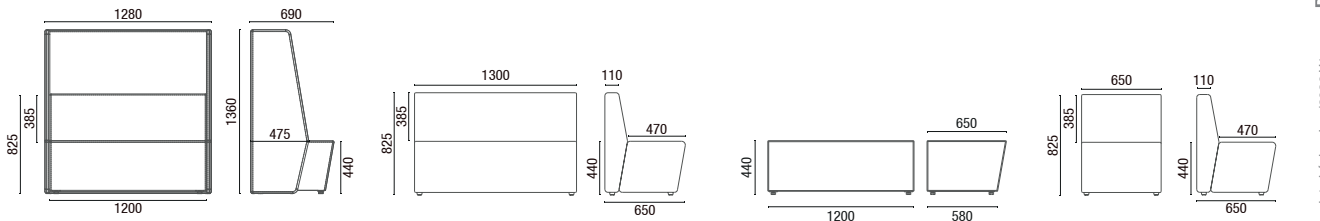

36.812  
Conjunto High-Back 1200mm

36.813  
Módulo Reto 1300mm

36.812  
Módulo Reto  
sem Encosto 1200mm

36.865  
Módulo Reto 650mm

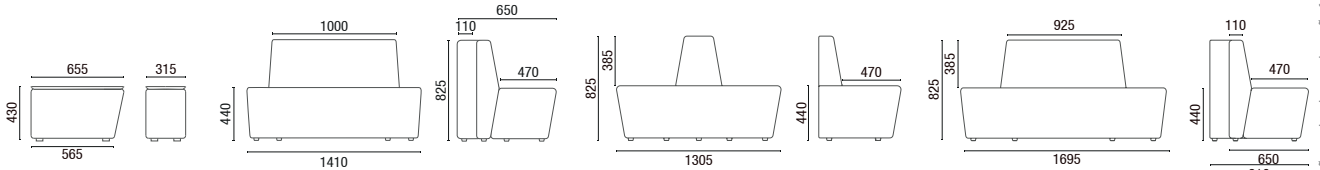

36.805  
Módulo Mesa

36.845 IN  
Módulo Encosto - Fechamento EX

36.818  
Módulo Ponta Encosto Interno 180°

36.890 IN  
Módulo Curvo Encosto Interno 90°

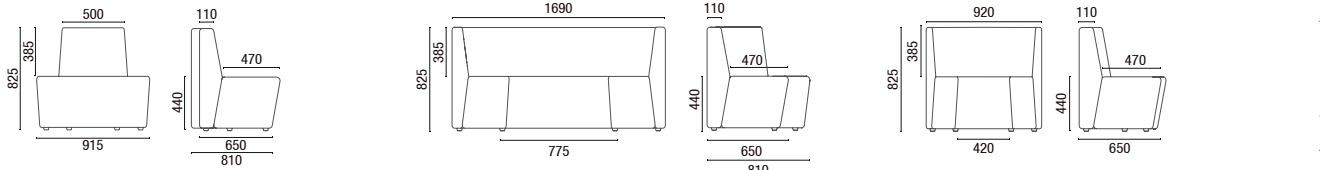

36.845 IN  
Módulo Curvo Encosto Interno 45°

36.890 EX  
Módulo Curvo Encosto Externo 90°

36.845 EX  
Módulo Curvo Encosto Externo 45°

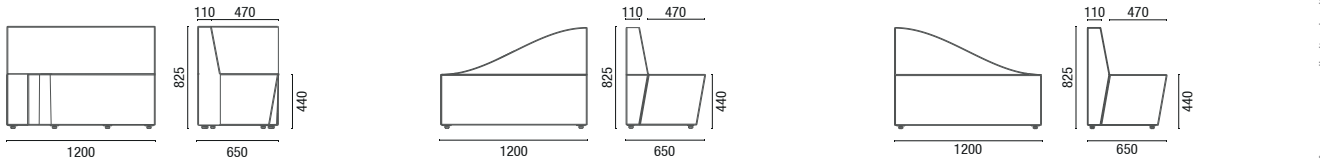

36.812  
Módulo Reto Transição Lado

36.812  
Módulo Reto Transição LD

36.812  
Módulo Reto Transição LE

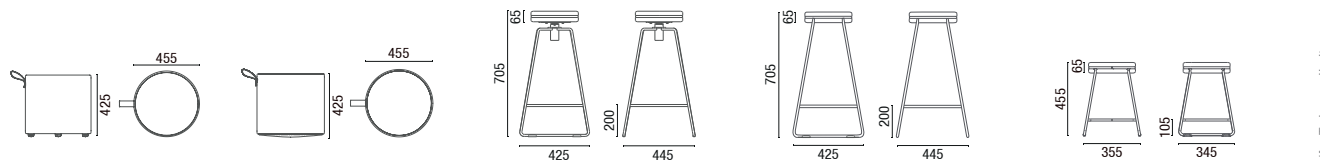

38.030 PUFF  
Redondo  
com Alça em couro

38.035 PUFF  
Redondo Ginga

36.824 Banqueta  
Giratória Spin 700mm

36.814 Banqueta  
Spin 700mm

36.802 Banqueta  
Spin 455mm

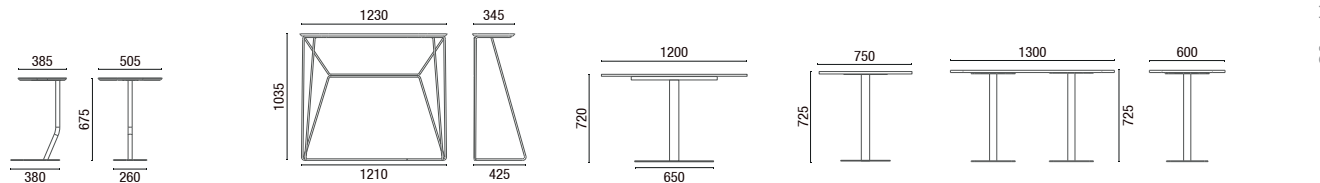

36.803 Mesa Spin

36.801 Aparador Spin

36.805 Mesa  
Redonda 1200mm

36.805 Mesa  
Quadrada 750mm

11.801 4L Mesa  
Retangular 600x1300mm

OBS: Medidas extremas obtidas sem o uso de gabarito de carga.



**Cavaletti**®

CADEIRAS PROFISSIONAIS



**Cavaletti Spot**

# Cavaletti Spot

Direcionada a áreas de espera, lounges e espaços coletivos, os modelos da linha Spot destacam-se pela singularidade do desenho, podendo ser utilizados tanto em ambientes comerciais quanto residenciais.



36.060  
**Poltrona Espera**  
Giratória  
Base Alumínio 4 Hastes  
Concha em Madeira  
com Estofamento



## REVESTIMENTOS

Diversas opções de revestimentos:  
CEC - Stilo, Couro Natural, Grid,  
Grani, Haven, Liv, Mescla, Poliéster,  
Politex, Space, Strati e Vinil.



## BASES E ESTRUTURAS

Opções de base Fixa ou Giratória conforme  
o modelo. Acabamento Cromado (bases em  
Aço), Polido (bases em Alumínio) ou Pintura  
Epoxi (com 12 opções de cores).

## CONFIGURAÇÕES



36.010  
**Poltrona Espera**  
Giratória  
Base Alumínio Disco



36.010  
**Poltrona Espera**  
Fixa ou Giratória  
Base 4 Pés



36.040  
**Poltrona Espera**  
Estrutura Arco



36.050  
**Poltrona Espera**  
Fixa ou Giratória



36.060  
**Poltrona Espera**  
Giratória  
Base Alumínio 4 Hastes  
Concha Estofada

## ESTRUTURAS

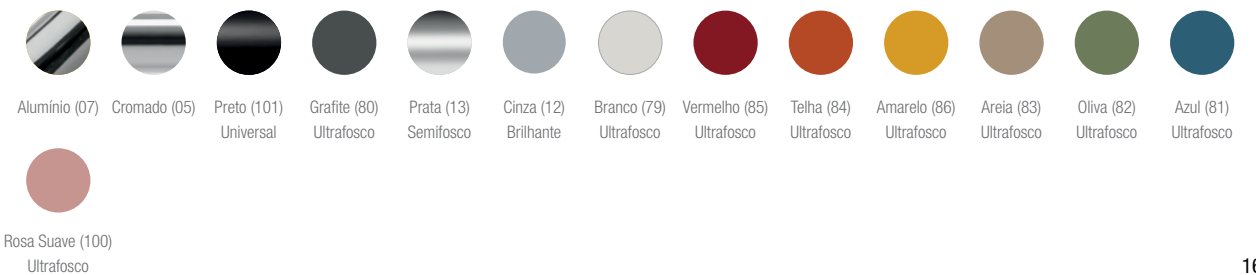

# DESENHOS TÉCNICOS

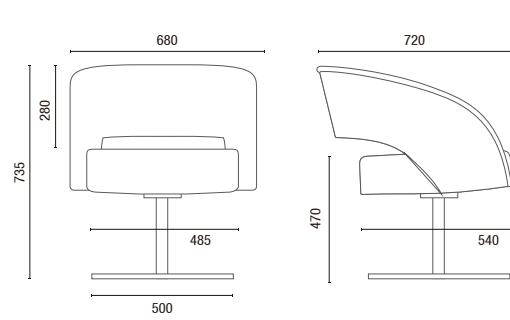

36.010 Poltrona Espera  
Giratória Base Aluminio Disco

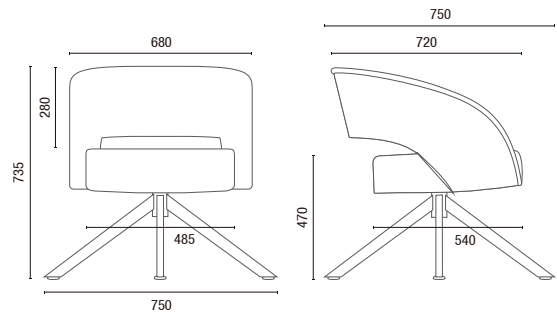

36.010 Poltrona Espera  
Fixa ou Giratória Base 4 Pés

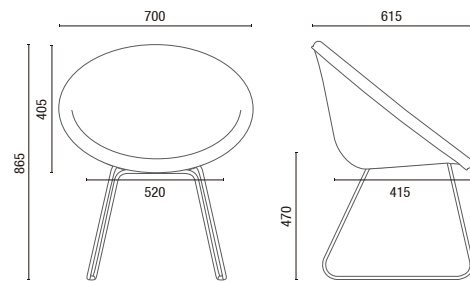

36.040 Poltrona Espera  
Estrutura Arco

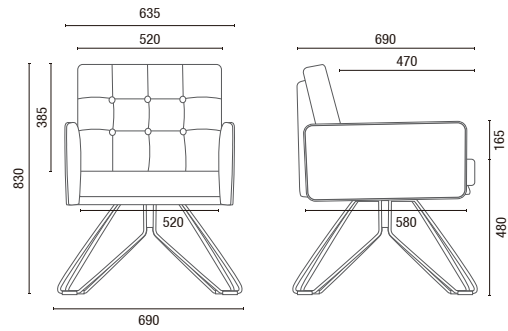

36.050 Poltrona Espera  
Fixa ou Giratória

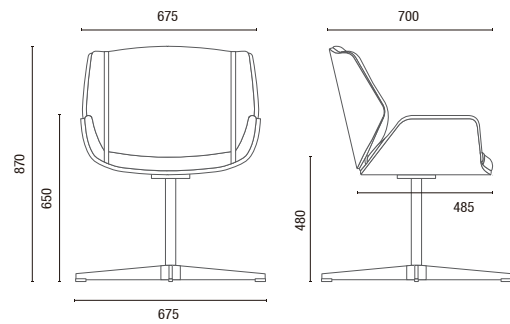

36.060 Poltrona Espera  
Giratória  
Base Alumínio 4 Hastes  
Concha Estofada

OBS: Medidas extremas obtidas sem o uso de gabarito de carga.



**Cavaletti**

CADEIRAS PROFISSIONAIS



**Cavaletti Start**



## Cavaletti Start

A linha Start oferece uma diversidade de modelos que se adaptam a diferentes ambientes. Com alta qualidade e acabamentos selecionados, os modelos Start são ergonômicos e buscam o conforto ideal para o dia-a-dia dos escritórios.

## CARACTERÍSTICAS

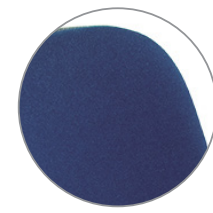

**ACABAMENTOS**  
Diferentes opções de revestimento: Poliéster, Grid, Space, Strati, CEC - Stilo e Vinil.



**ESPALDAR**  
Espaldares em quatro alturas diferentes: Presidente, Diretor, Executiva e Secretária.



**ASSENTO**  
Assento com regulagem de Altura à Gás, com opções de espuma injetada ou expandida. Nos modelos 4.103, 4.107, 4.110 e 4.123 somente espuma injetada. No modelo 4.003, somente espuma expandida.



**BASES**  
Opções de Bases em Alumínio ou Nylon, com rodízios de 65mm em Nylon ou PU. Base Estampada ou Aço com Capa, somente rodízios de 50mm em Nylon ou PU.

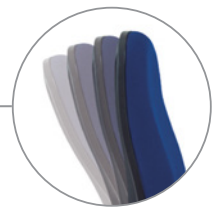

**MECANISMOS**  
Mecanismo Synchron de 4 estágios com regulagem de tensão por manipulo frontal, Sistema de Reclinação do Encosto (SRE) ou Mecanismo Relax (com opção de regulagem de altura do encosto). Nos modelos BG, opção de encosto fixo (mola ou L2048) ou regulável (L2048).

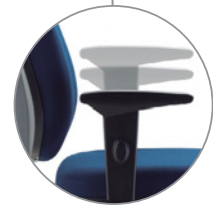

**BRAÇOS**  
Braços reguláveis SL, SL New PU, SL New PP (todos com opção de Regulagem Lateral) ou 3D (regulável em altura, avanço e ângulo do apoio PU). Braços Fixos nas opções Americano e Loop.



**ESTRUTURAS**  
Estruturas fixas nas opções Arco (A), Palito (P) ou Balanço (S). Acabamento Cromado ou Pintura em Preto Universal.

## CONFIGURAÇÕES



4.001  
**Presidente Giratória**  
Relax  
Braço SL



4.002  
**Diretor Giratória**  
Relax  
Braço SL



4.003  
**Diretor Giratória Extra**  
Relax  
Braço SL com Regulagem Lateral



4.006 S  
**Diretor Aproximação**  
Estrutura S  
Braço Americano



4.006 PUE  
**Diretor Universitária**  
Prancheta Escamoteável  
Braço Americano



4.103 SRE  
**Executiva Giratória**  
Sistema de Reclinação do Encosto  
Braço SL New PU



4.107 S  
**Executiva Aproximação**  
Estrutura S



4.123 SRE  
**Executiva Stool**  
Sistema de Reclinação do Encosto  
Braço SL New PU



4004 BG  
**Secretária Giratória**  
L2048 com Regulagem  
Braço SL



4.008 A  
**Secretária Aproximação**  
L2048 Fixo  
Estrutura Arco



4.022 BG  
**Secretária Stool**  
L2048 com Regulagem

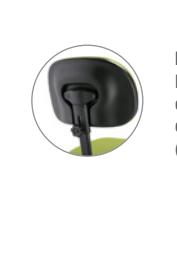

**L2048**  
Regulagem de Altura do Encosto (4.004 e 4.022)



4.005  
**Diretor Longarina**  
Braço Americano Duplo



4.110  
**Executiva Longarina**



4.005 U / 4.110 U  
**Prancheta Escamoteável**  
Opcional para 4.005 e 4.110



4.009  
**Secretária Longarina**  
L2048 fixo

# DESENHOS TÉCNICOS

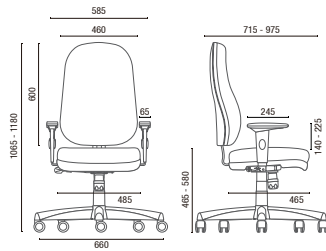

4.001 Presidente Giratória

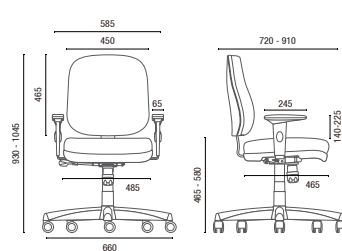

4.002 Diretor Giratória

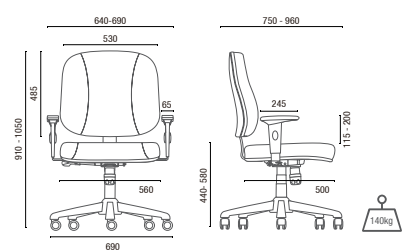

4.003 Diretor Giratória Extra

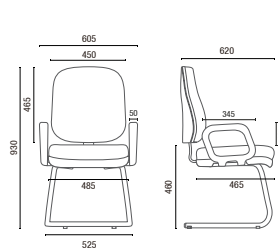

4.006 S Diretor Aproximação

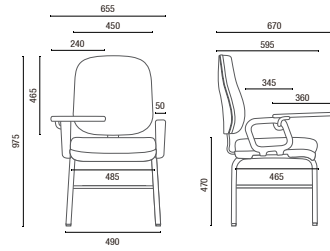

4.006 PUE Diretor Universitária

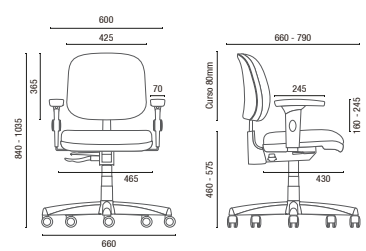

4.103 SRE Executiva Giratória

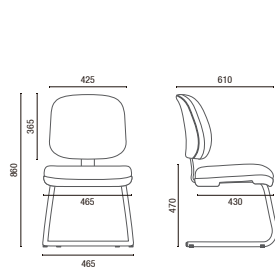

4.107 S Executiva Aproximação

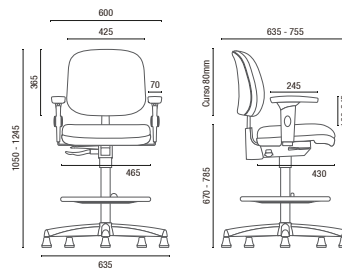

4.123 SRE Executiva Stool

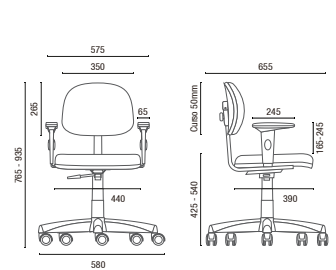

4.004 BG Secretária Giratória

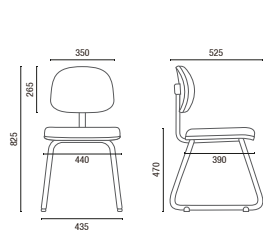

4.008 A Secretária Aproximação

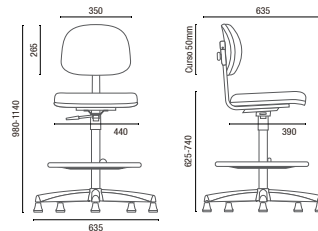

4.022 BG Secretária Stool

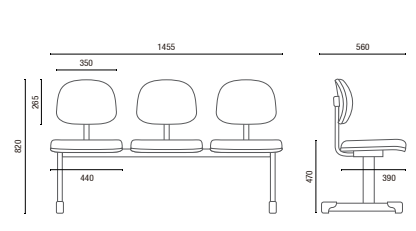

4.009 Secretária Longarina

Larguras sem braço:  
2L - 950mm 3L - 1455mm 4L - 1965mm 5L - 2470mm

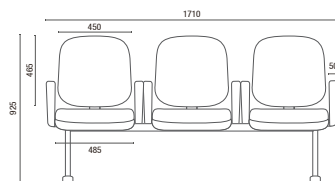

4.005 Diretor Longarina

Larguras com Braço Duplo:  
2L - 1140mm 3L - 1710mm 4L - 2280mm 5L - 2850mm

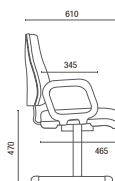

4.110 Executiva Longarina

Larguras sem braço:  
2L - 995mm 3L - 1530mm 4L - 2065mm 5L - 2595mm

OBS: Medidas extremas obtidas sem o uso de gabarito de carga.



A marca do manejo florestal responsável



\*Produtos Certificados com Rótulo Ecológico (Qualidade - ABNT - Ambiental), sob consulta ao Departamento Comercial - Setor Público.

**Cavaletti**®

CADEIRAS PROFISSIONAIS



**Cavaletti** StartPlus



## Cavaletti StartPlus

Com opções diferenciadas de acabamentos, a linha Start Plus alia cuidado artesanal à tecnologia de ponta. São duas padronagens de costuras disponíveis que completam ambientes sofisticados de forma sutil, porém marcante.

## CARACTERÍSTICAS



### REVESTIMENTOS

Diferentes opções de revestimento: Poliéster, Grid, Space, Strati, CEC - Stilo e Vinil. Duas opções de costura conforme modelo (3.000 e 6.000).

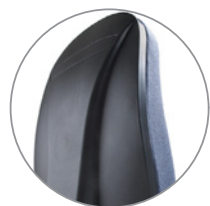

### ESPALDAR

Espaldar em quatro alturas diferentes conforme modelos: Presidente, Diretor, Executiva e Secretária.



### ASSENTO

Assento em espuma injetada com Regulagem de Altura à Gás.



### BASES

Opções de Bases em Alumínio ou Nylon, com rodízios de 65mm em Nylon ou PU. Base em Aço com Capa, somente rodízios de 50mm em Nylon ou PU.



### MECANISMOS

Mecanismo Sincron de 4 estágios com regulagem de tensão por manípulo frontal, Sistema de Reclinação do Encosto (SRE) ou Mecanismo Relax (com opção de regulagem de altura do encosto). Nos modelos BG, opção de encosto fixo (mola ou L2048) ou regulável (L2048).



### BRAÇOS

Modelos giratórios com Braços Reguláveis SL, SL New PU, SL New PP (todos com opção de Regulagem Lateral) ou 3D (regulável em altura, avanço e ângulo do apoio PU). Braços Fixos nas opções Americano e Loop.



### ESTRUTURAS

Estruturas fixas nas opções Arco (A), Palito (P) ou Balanço (S). Acabamento Cromado ou Pintura em Preto Universal.

## CONFIGURAÇÕES



3.001  
**Presidente Giratória**  
Relax  
Braço SL



3.002  
**Diretor Giratória**  
Relax  
Braço SL



3.006 S  
**Diretor Aproximação**  
Estrutura S  
Braço Americano



3.004 SRE  
**Secretária Giratória**  
Sistema Reclinador de Encosto  
Braço SL New PU



L2048  
Regulagem  
de Altura  
do Encosto



3.008 S  
**Secretária Aproximação**  
Estrutura S



3.022 BG  
**Secretária Stool**  
L2048 com Regulagem



3.005  
**Diretor Longarina**  
Braço Americano Duplo



3.009  
**Secretária Longarina**



6.001  
**Presidente Giratória**  
Relax  
Braço SL



6.002  
**Diretor Giratória**  
Relax  
Braço SL



6.006 S  
**Diretor Aproximação**  
Estrutura S  
Braço Americano



6.104 SRE  
**Executiva Giratória**  
Sistema Reclinador de Encosto  
Braço SL New PU

# DESENHOS TÉCNICOS

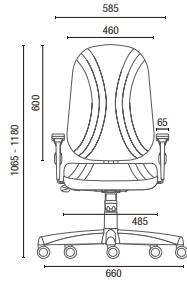

3.001 Presidente Giratória

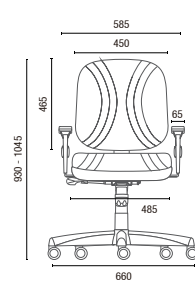
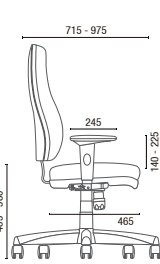

3.002 Diretor Giratória

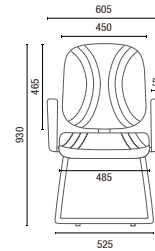
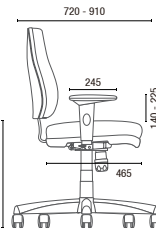

3.006 S Diretor Aproximação

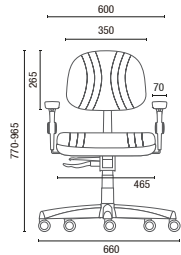
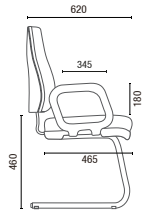

3.004 SRE Secretária Giratória

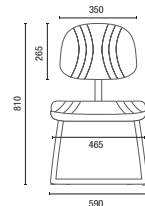
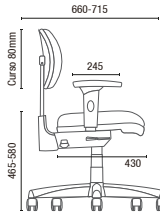

3.008 S Secretária Aproximação

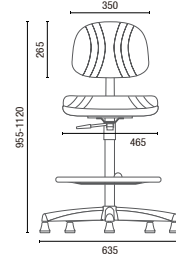
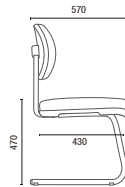

3.022 BG Secretária Stool

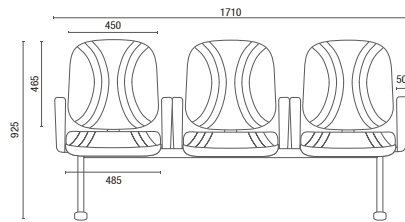
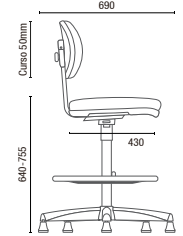

3.005 Diretor Longarina

Largura Braço Duplo:  
2L - 1140mm 3L - 1710mm 4L - 2280mm 5L - 2580mm

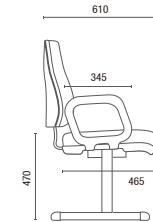

3.009 Secretária Longarina

Largura sem braço:  
2L - 950mm 3L - 1455mm 4L - 1965mm 5L - 2470mm

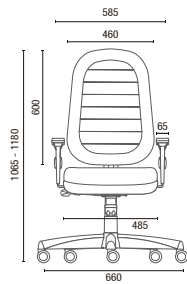

6.001 Presidente Giratória

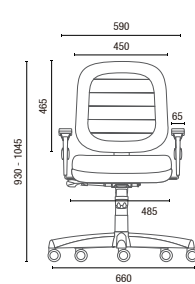
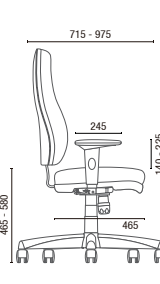

6.002 Diretor Giratória

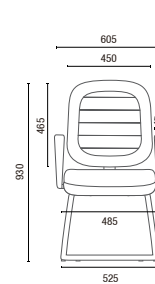
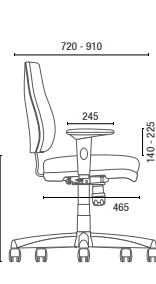

6.006 S Diretor Aproximação

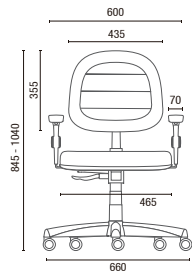
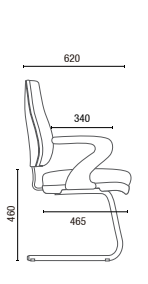

6.104 SRE Executiva Giratória

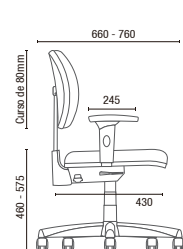

OBS: Medidas extremas obtidas sem o uso de gabarito de carga.



A marca do manejo florestal responsável



\*Produtos Certificados com Rótulo Ecológico (Qualidade - ABNT - Ambiental), sob consulta ao Departamento Comercial - Setor Público.



# Cavaletti Stay

A relação das pessoas com o tempo mudou...

A conectividade transformou a forma  
como vivemos, trabalhamos, relaxamos.

Hoje, todo lugar pode ser um ambiente produtivo:  
uma sala de espera, um café, uma biblioteca.

E esta mudança pede cadeiras adequadas  
a este novo comportamento.

A linha Stay oferece o conforto ideal para todos  
os momentos.



PRODUTIVIDADE Stay  
“in between” conectividade  
NO PROBLEMS & LEITURA  
cadeiras praticidade  
NOVAS IDEIAS  
LIGHT Cavaletti  
NEW CORES TEMPO interação  
ambientes criativos

Conforto  
DIVERSÃO &



ATIVIDADE Stay  
 "conectividade  
 PROBLEMS  
 LEITURA  
 IDEIAS  
 Cavaletti  
 TEMPO interação  
 Conforto &  
 Diversão  
 entes criativos



## CONFIGURAÇÕES



33.106 P  
 Aproximação Empilhável  
 Estrutura Palito  
 Braço Integrado  
 Empilhamento máximo: 04 unidades



33.107 A  
 Aproximação  
 Estrutura Arco  
 Braço Integrado



33.108  
 Giratória  
 Braço Integrado



33.104  
 Giratória  
 Braço Integrado



33.206  
 Aproximação  
 Pés de Madeira Envernizados



33.120  
 Banqueta Alta  
 Estrutura Palito  
 Braço Integrado



33.110  
 Longarina  
 Braço Integrado

## ESTRUTURAS

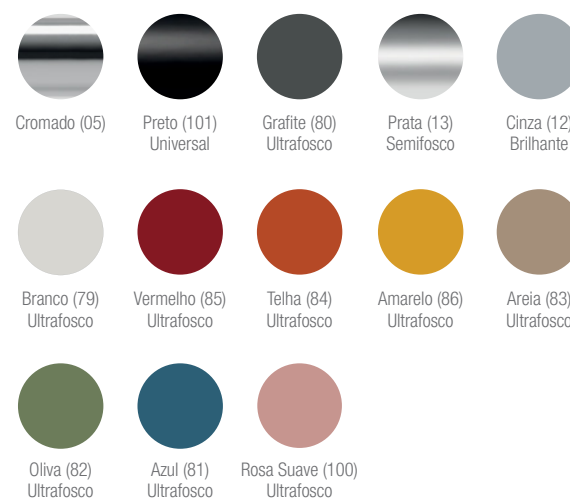

## CORES

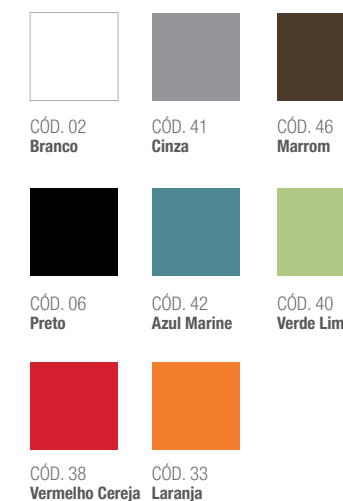

Revestimentos disponíveis para Sobre-Assento: Poliéster, Politec, Mescla, Grid, Grani, Space, Strati, Haven, CEC-Stilo e Vinil.

# DESENHOS TÉCNICOS

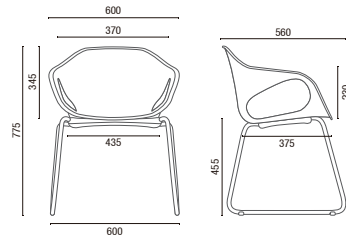

33.107 A Aproximação

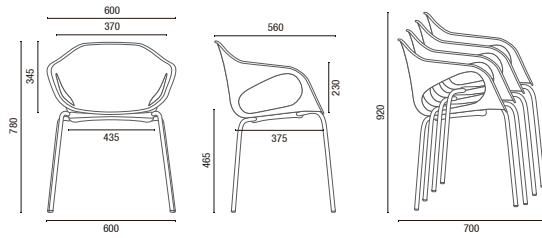

33.106 P Aproximação Empilhável  
Empilhamento máximo: 04 unidades

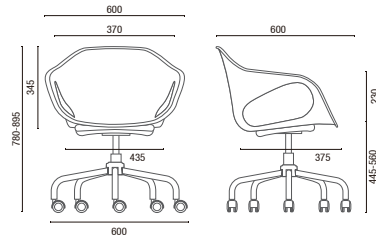

33.104 Giratória

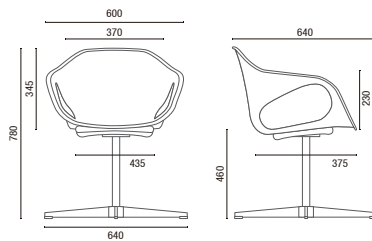

33.108 Giratória

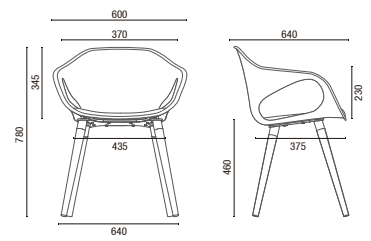

33.206 Aproximação

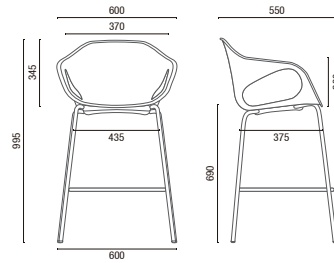

33.120 Banqueta Alta

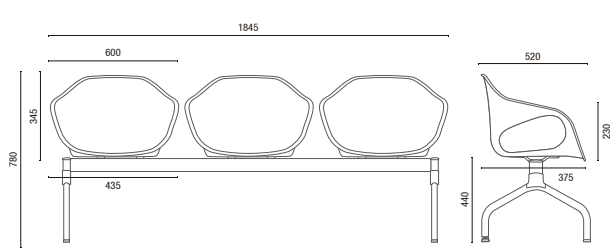

33.110 Longarina

Larguras:  
2L - 1230mm  
3L - 1845mm  
4L - 2470mm  
5L - 3090mm

OBS: Medidas extremas obtidas sem o uso de gabarito de carga.



**Cavaletti**

CADEIRAS PROFISSIONAIS



**Cavaletti Stilo**

## CARACTERÍSTICAS



### REVESTIMENTOS

Diferentes opções de revestimento: Poliéster, Grid, Space, Strati, CEC - Stilo e Vinil.



### MECANISMOS

Sistema de Reclinação do Encosto (SRE) ou BG fixa ou com opção de encosto regulável (L2048) em alguns modelos da linha.



### ASSENTO

Assento em espuma injetada com Regulagem de Altura à Gás.



### BRAÇOS

Modelos giratórios com Braços Reguláveis SL, SL New PU, SL New PP (todos com opção de Regulagem Lateral) ou 3D (regulável em altura, avanço e ângulo do apoio PU). Braços Fixos nas opções Americano e Loop.



### BASE

Base em Aço com Capa. Rodízios de 50mm em Nylon ou PU.



### ESTRUTURAS

Estruturas fixas nas opções Arco (A), Palito (P) ou Balanço (S). Acabamento com pintura Prata ou Preto Universal.



## CONFIGURAÇÕES



8.203 SRE  
Executiva Giratória  
Sistema Reclinador de Encosto  
Braço SL New PU



8.203 BG  
Executiva Giratória  
Flange  
Braço SL New PU  
Suporte de Encosto L2048



L2048  
Regulagem  
de Altura  
do Encosto



8.207 S  
Executiva Aproximação  
Estrutura S



8.223 BG  
Executiva Stool  
Suporte do Encosto L2048



8.210  
Executiva Longarina

# DESENHOS TÉCNICOS

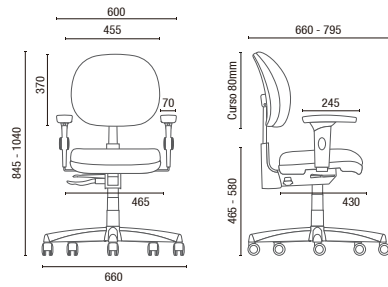

8.203 SRE Executiva Giratória

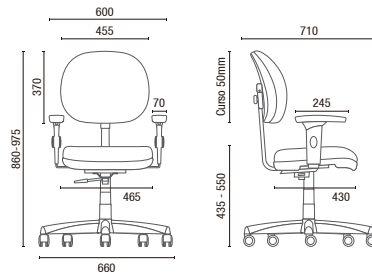

8.203 BG Executiva Giratória

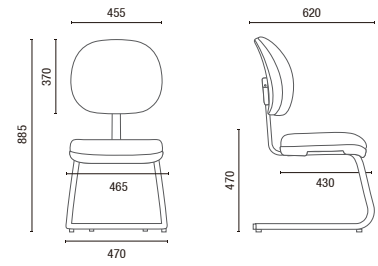

8.207 S Executiva Aproximação

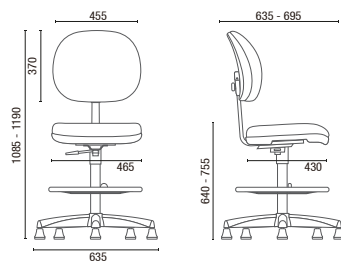

8.223 BG Executiva Stool

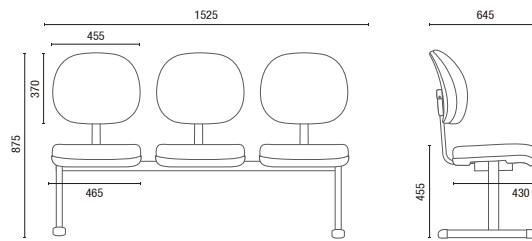

8.210 Executiva Longarina

Larguras sem braço:  
 2L - 1000mm  
 3L - 1525mm  
 4L - 2045mm  
 5L - 2585mm

OBS: Medidas extremas obtidas sem o uso de gabarito de carga.



A marca do manejo florestal responsável

\*Produtos Certificados com Rótulo Ecológico (Qualidade - ABNT - Ambiental), sob consulta ao Departamento Comercial - Setor Público.

**Cavaletti**

CADEIRAS PROFISSIONAIS



**Cavaletti** Stretch



## Cavaletti Stretch

Cavaletti Stretch é um produto com design autoral, pensado para transformar momentos de desconpressão em inspiração, com a união de materiais como aço, madeira e revestimentos nobres na mesma peça. A cadeira, de assento mais baixo, proporciona uma mudança de postura saudável ao longo do dia. Seu uso pode ser combinado a acessórios como mesa lateral e apoio para os pés, compondo ambientes com muito estilo e ergonomia.

OBS: Produtos nesta imagem em Haven Céu 559 e Estrutura Azul 81, Haven Savana 557 e Estrutura Oliva 82, Haven Terracota 552 e Estrutura Telha 84.

## CARACTERÍSTICAS

### Conforto que inspira

A poltrona, de assento mais baixo e generoso, é um convite para a mudança de postura nos momentos de pausa e descompressão, recuperando as energias e aumentando a produtividade.



OBS: Produtos nesta imagem em Haven Crepúsculo 558 e Estrutura Azul 81, Haven Laranja 553 e Estrutura Telha 84.



### Customizável

São 10 opções de cores para a estrutura e mais de 70 opções de cores de revestimentos (Liv, Haven, Grid, Grani, Strati, CEC - Stilo e Couro Natural).

### Resistência e durabilidade

Estrutura da poltrona e dos acessórios construída 100% em aço e com solda, eliminando a necessidade de parafusos.

OBS: Produtos nesta imagem em Haven Céu 559 e Estrutura Azul 81, Haven Vermelho 550 e Estrutura Vermelho 85, Haven Savana 557 e Estrutura Oliva 82, Haven Laranja 553 e Estrutura Telha 84.

## COMPOSIÇÕES



### Bases

Você escolhe a base da cadeira de acordo com a personalidade do ambiente. Modelo Fixo com apoio de pés para uso estático e Esqui para uso dinâmico em ambientes mais informais.



36.906  
**Poltrona**  
Base 4 pés com ponteiros em madeira natural



36.906  
**Poltrona Esqui**  
Base esqui em madeira laminada de Tauari envernizado

### Acessórios

A mesa lateral pode ser utilizada como apoio ou para acomodar objetos de decoração. Já o Ottoman, é um convite para esticar as pernas, deixando o ambiente ainda mais acolhedor, sendo seu uso recomendado com a Poltrona de Base Fixa.



36.914  
**Ottoman**  
Apoio para os pés  
Ponteiros em madeira natural



36.901  
**Mesa lateral**  
Tampo em Tauari envernizado  
Ponteiros em madeira natural

OBS: Produtos nesta imagem em Couro Natural Caramelo 259 e Estrutura Preto Universal 101. As cores e revestimentos expostos neste catálogo são ilustrativos, e devem ser utilizados somente como referência. Para maiores informações, consulte mostruário.

## DESENHOS TÉCNICOS

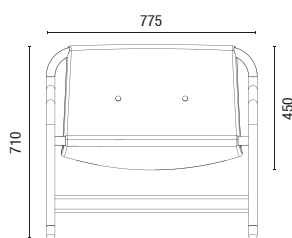

36.906 Poltrona Base Fixa

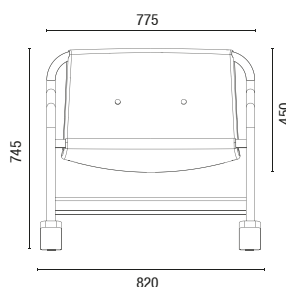
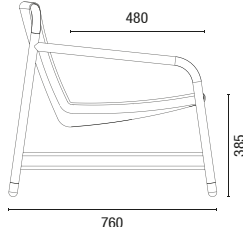

36.906 Poltrona Base Esqui

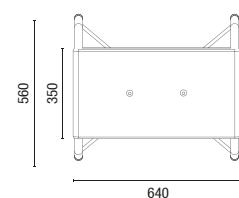
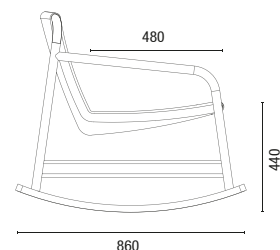

36.914 Ottoman

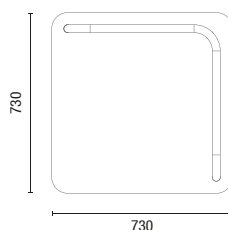
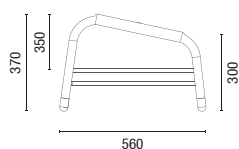

36.901 Mesa de Apoio

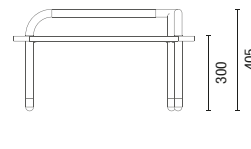

OBS: Medidas extremas obtidas sem o uso de gabarito de carga.

## ESTRUTURAS



Preto (101)  
Universal



Grafite (80)  
Ultrafosco



Branco (79)  
Ultrafosco



Vermelho (85)  
Ultrafosco



Telha (84)  
Ultrafosco



Amarelo (86)  
Ultrafosco



Areia (83)  
Ultrafosco



Oliva (82)  
Ultrafosco



Azul (81)  
Ultrafosco



Rosa Suave (100)  
Ultrafosco

## REVESTIMENTOS

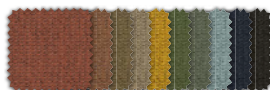

Strati  
10 cores

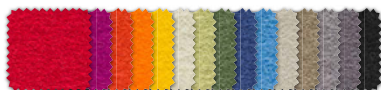

Haven  
15 cores



Liv  
14 cores

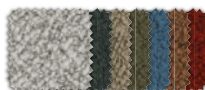

Grani  
07 cores



CEC - Stilo  
11 cores

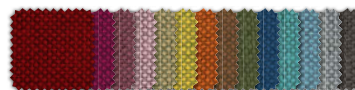

Grid  
14 cores



Couro Natural  
04 cores

OBS: Produtos da capa em Haven Céu 559 e Estrutura Azul 81.



**Cavaletti**<sup>®</sup>

CADEIRAS PROFISSIONAIS



**Cavaletti** Talk

# Cavaletti Talk

Colaboração é a tendência contemporânea no mundo do trabalho. A linha Cavaletti Talk foi projetada para aumentar a produtividade, estimulando reuniões e conversas rápidas e informais. Além das versões básicas sem encosto ou com encosto baixo, conheça a opção high-back (encosto alto), que cria um ponto de reunião dentro do escritório ou lounge, otimizando a instalação, gerando economia de espaço (diagrama ao lado) e facilitando mudanças futuras de layout.

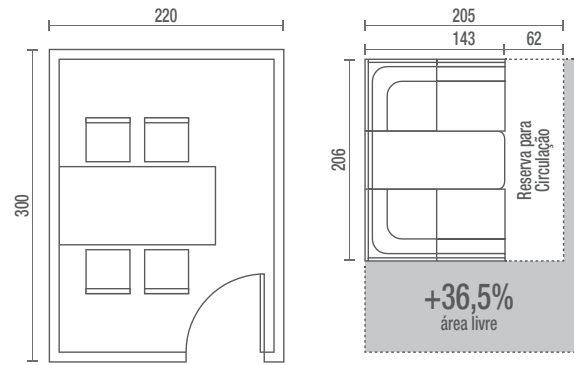

**Sala de Reunião Tradicional**  
6,60 m<sup>2</sup>

**Ponto de Reunião Talk**  
3m<sup>2</sup> + 1,25m<sup>2</sup> (área de circulação)  
**+36,5%**  
área livre

## CONFIGURAÇÕES



36.505  
**Poltrona**  
Braço Duplo e Encosto

36.505  
**Sofá Canto**  
Braço e Encosto

36.505  
**Sofá Central**  
Encosto

36.505  
**Banco**



36.555  
**HB Duplo**



36.575  
**HB Face-to-Face**  
Mesa Interna  
Box Eletrificado (Opcional)



36.565  
**HB Reunião**  
Mesa Interna  
Box Eletrificado (Opcional)



11.801  
**Mesa Talk**

# DESENHOS TÉCNICOS

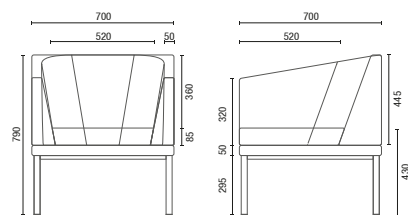

36.505 Poltrona

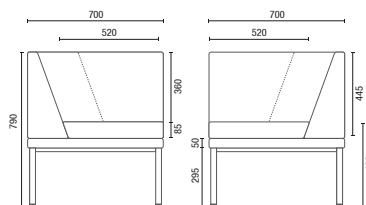

36.505 Sofá Canto

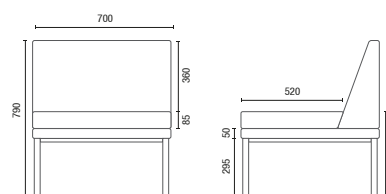

36.505 Sofá Central

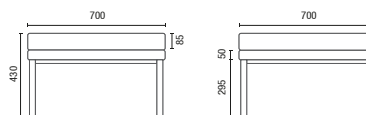

36.505 Banco

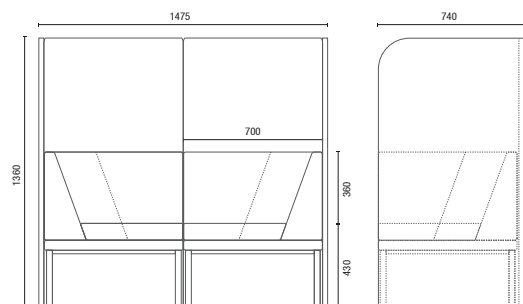

36.555 HB Duplo

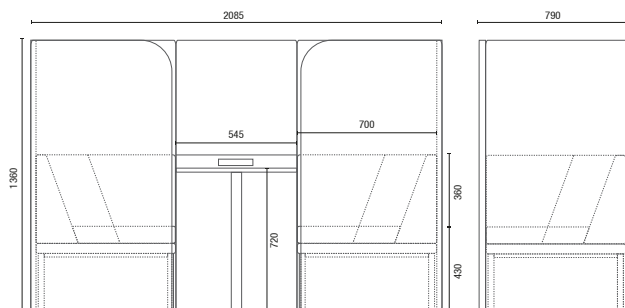

36.575 HB Face-to-Face

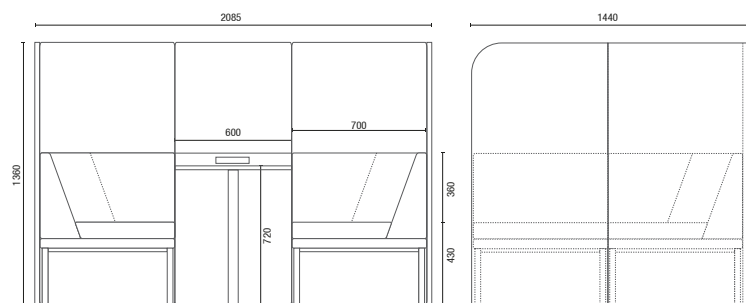

36.565 HB Reunião

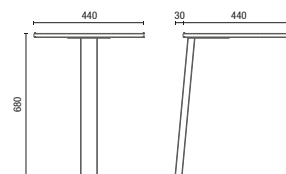

11.801 Mesa Talk

OBS: Medidas extremas obtidas sem o uso de gabarito de carga.



**Cavaletti**

CADEIRAS PROFISSIONAIS



**Cavaletti Vélo**

## Cavaletti Vélo

Dinamismo, agilidade e velocidade são indispensáveis no ambiente corporativo contemporâneo. Para ele, a Cavaletti criou a Linha Vélo, um produto inspirado nos conceitos de flexibilidade e leveza para oferecer ergonomia e conforto dinâmico para todos os tipos de uso. Um projeto global, com design original, Made in Brazil.



Parceiro da Cavaletti desde 2011, Marc Sapetti nasceu em Andorra e formou-se em design industrial em Barcelona. Nos anos seguintes trabalhou em escritórios relevantes na Europa, culminando recentemente com a criação do seu próprio escritório. Hoje, a Sapetti Design Consultancy é um estúdio multipremiado, entre eles IF Awards (Cavaletti Go) e Good Design Award (Cavaletti Idea). Para Marc, "Design não é só um produto, mas a soma de diferentes fatores como engenharia, comunicação, design e ergonomia".

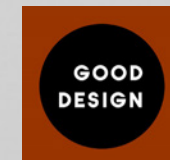

## CARACTERÍSTICAS



### APOIO DE CABEÇA

Com dimensões generosas, oferece maior suporte a região cervical. Área de contato com revestimento em espuma PU Soft Touch.



### MECANISMOS

Mecanismo Synchron de 4 estágios com regulagem de tensão por manípulo frontal ou Mecanismo SRE MC, ambos com regulagem de profundidade do assento. Opção de plataforma giratória para Salas de Reunião (SR).



### ASSENTO

Assento em espuma injetada, com regulagem de Profundidade (modelos operativos). Regulagem de Altura à Gás. Revestimentos disponíveis em Poliéster, Politex, Mescla, Grid, Grani, Haven, Space, Strati, CEC - Stilo, Vinil e Couro Natural.



### BASES

Opções de Bases em Alumínio ou Nylon, com rodízios de 65mm em Nylon ou PU.



### ESPALDAR

Encosto alto em todas as versões. Apoio lombar ajustável (modelos operativos). Disponível nas cores Cinza Claro e Carbon. Opção de capa acolchoada em Poliéster, Mescla, Politex, CEC - Stilo ou Couro Natural.



### TELA

Membrana inteligente de alta resistência, que se adapta a curvatura da coluna proporcionando suporte e ventilação constantes. Disponível em seis cores exclusivas.

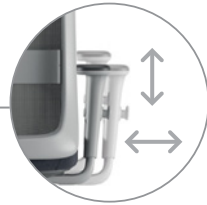

### BRAÇOS

Braços ID (regulável em altura e afastamento lateral, com opção de revestimento do apoio braço em couro) e 3D (regulável em altura, avanço e ângulo do apoio PU).



### ESTRUTURAS

Estruturas fixas com rodízios ou sapatas, com ou sem Braços Integrados (SI). Pintura nas cores Prata ou Preto Universal.



## CONFIGURAÇÕES



42.101 AC  
**Giratória Operativa**  
Synchron RP  
Braço ID  
Base Alumínio



42.101 AC  
**Giratória Operativa**  
Synchron RP  
Braço ID  
Base Nylon  
Apoio Lombar  
Apoio de Cabeça



42.101  
**Giratória Operativa**  
Synchron RP  
Braço ID  
Apoio Lombar  
Base Nylon



42.101 SR  
**Giratória Reunião**  
Plataforma Giratória  
Base Nylon



42.106 ROD.  
**Aproximação Giratória**  
Estrutura P  
Braço Integrado



42.106 SI  
**Aproximação**  
Estrutura SI  
Braço Integrado

## TELAS V2



Branco Metal 307 Grafite 308 Preto 300

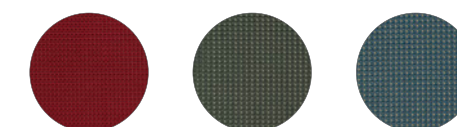

Vermelho 309 Verde Oliva 294 Azul 303

## SUPERFÍCIES PLÁSTICAS

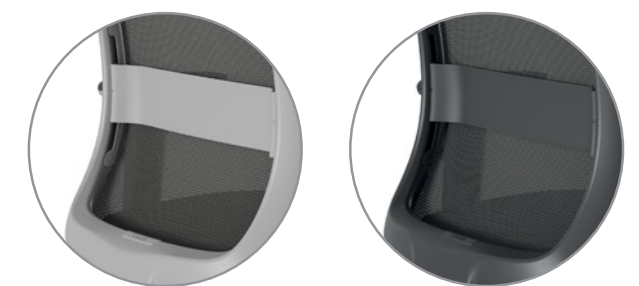

Cinza Claro

Carbon

# DESENHOS TÉCNICOS

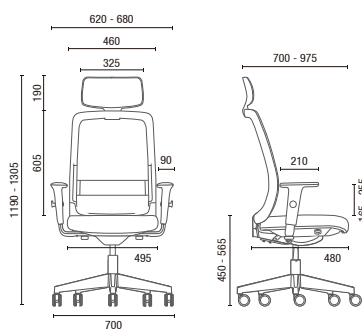

42.101 AC Giratória Operativa

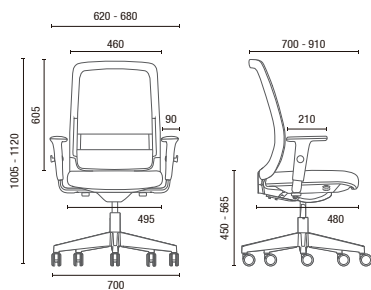

42.101 Giratória Operativa

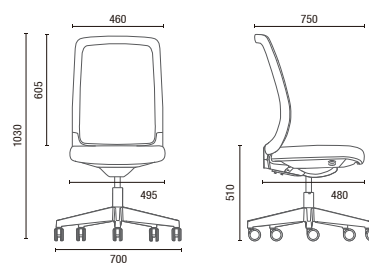

42.101 SR Giratória Reunião

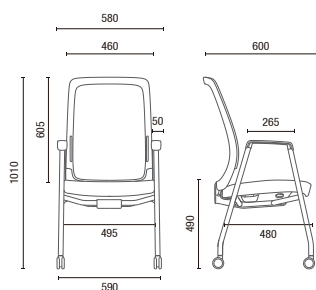

42.106 ROD. Aproximação Giratória

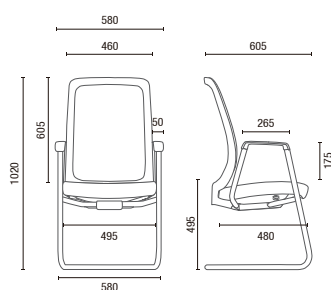

42.106 SI Aproximação

OBS: Medidas extremas obtidas sem o uso de gabarito de carga.



\*Produtos Certificados com Rótulo Ecológico (Qualidade - ABNT - Ambiental), sob consulta ao Departamento Comercial - Setor Público.

**Cavaletti**

CADEIRAS PROFISSIONAIS



**Cavaletti** Viva

# Cavaletti Viva

Inspirada na natureza, a linha Viva traz tonalidades exclusivas para serem combinadas com diversas configurações, adaptando-se a qualquer ambiente. Além da variedade de cores, os produtos apresentam design Cavaletti, exclusivo e mais ergonômico.

Aproveite, imagine, crie. Viva!



Ambientes de aprendizagem projetados para inspirar. A cadeira Viva com prancheta 360° possibilita fácil acesso e mobilidade, pois permite ser utilizada no lado esquerdo ou direito, na posição longitudinal, horizontal ou inclinada. Ideal para reajustes de layout, visando promover a interação entre participantes em atividades de aprendizado de maneira ativa e em grupo, com paleta de cores exclusivas para personificar os ambientes coletivos.



## VERSÕES

### VIVA

Os modelos da linha Viva possuem o Pega-Mão, que facilita o seu manuseio e transporte. Disponível em quatorze tonalidades diferentes.

### VIVA SPM

A versão Viva SPM traz a cadeira Viva sem o Pega-Mão em quatro opções de cores: Azul, Vermelho, Branco e Preto. Disponível para todas as configurações.



Design  
original  
Cavaletti

35.004 Prancheta 360°

## CORES

### VIVA

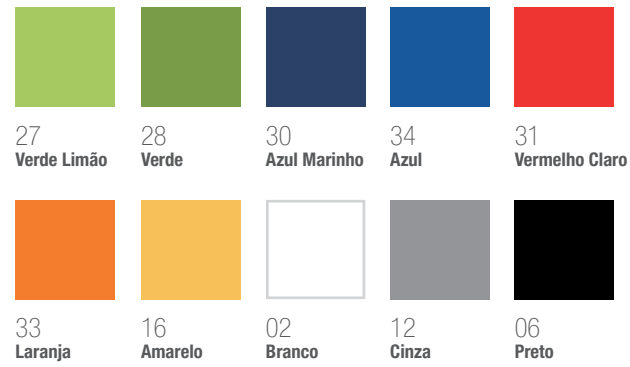

### VIVA SPM

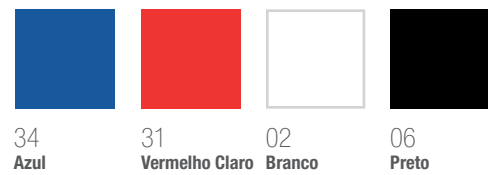

Disponível em cor personalizada para pedidos a partir de 500 unidades.

## ESTRUTURAS

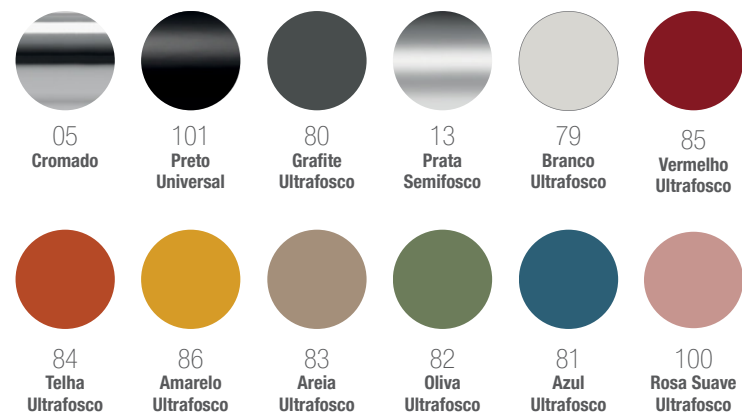

Acabamentos, ponteiros e o centro da longarina sempre serão na cor preta.

## CONFIGURAÇÕES



# DESENHOS TÉCNICOS

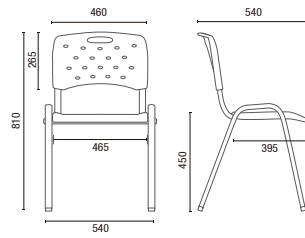

35.008 P Aproximação Empilhável

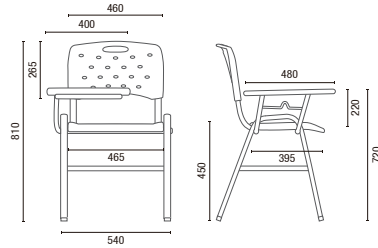

35.008 PU Universitária

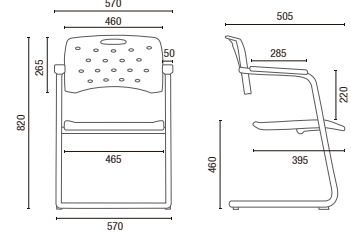

35.007 SE Aproximação

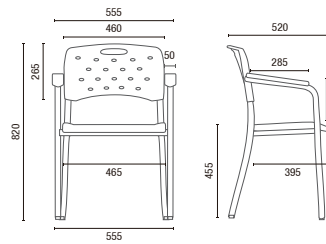

35.007 P Aproximação

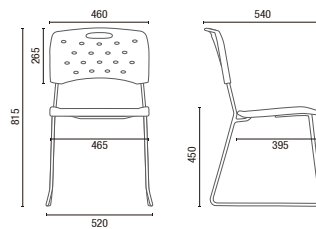

35.008 A Aproximação Empilhável

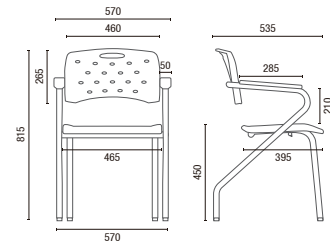

35.007 Z Aproximação

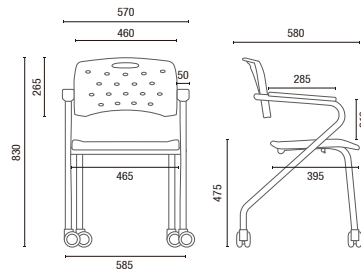

35.007 Z ROD. Aproximação com Rodízios

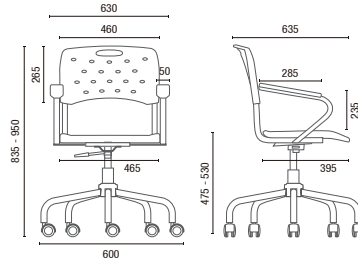

35.004 Giratória Base Viva

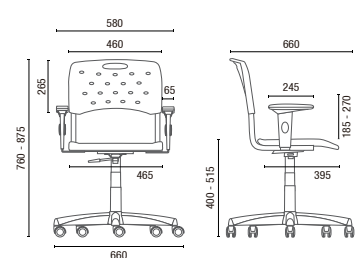

35.004 SL Giratória Base em Aço com Capa

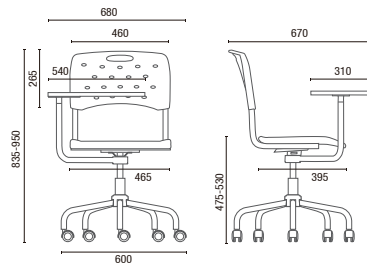

35.004 Giratória Prancheta 360°

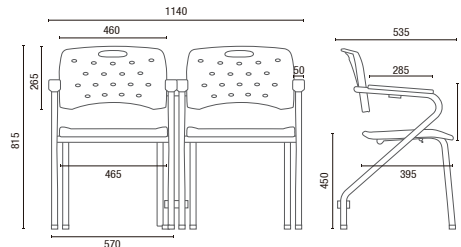

35.007 Z Aproximação com Mecanismo de União

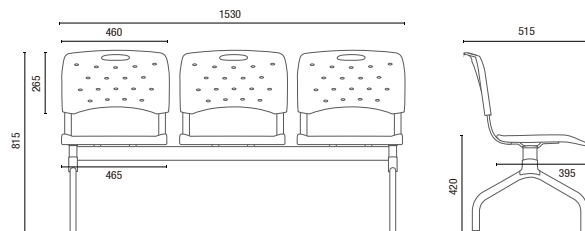

35.010 Longarina

Larguras sem Braço:  
2L - 1025mm 3L - 1530mm 4L - 2050mm 5L - 2575mm

OBS: Medidas extremas obtidas sem o uso de gabarito de carga.



\*Produtos Certificados com Rótulo Ecológico (Qualidade - ABNT - Ambiental), sob consulta ao Departamento Comercial - Setor Público.

**Cavaletti**

CADEIRAS PROFISSIONAIS

**Cavaletti** Way

# Cavaletti Way

A linha Cavaletti Way oferece design inspirado nas silhuetas esbeltas, elegantes e com personalidade marcante. Apresenta três opções de altura de espaldar para atender todos os tipos de ambientes diretivos.



## CONFIGURAÇÕES



19.001 L  
**Presidente Giratória L**  
Sincron  
Braço 3D  
Base Alumínio  
Apoio de Cabeça



19.001  
**Presidente Giratória**  
Sincron  
Braço SL New PU  
Base Alumínio



19.002  
**Diretor Giratória**  
Sincron  
Braço 3D  
Base Alumínio



19.006 SI  
**Diretor Aproximação**  
Estrutura SI  
Braço Integrado

# DESENHOS TÉCNICOS

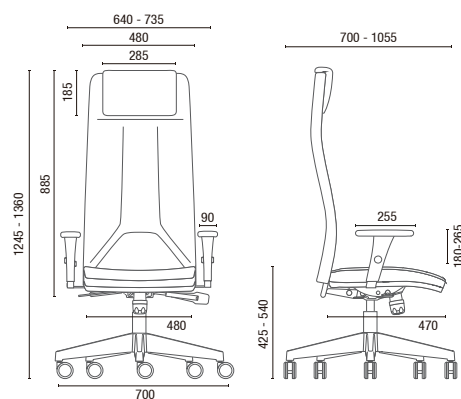

19.001 L Presidente Giratória

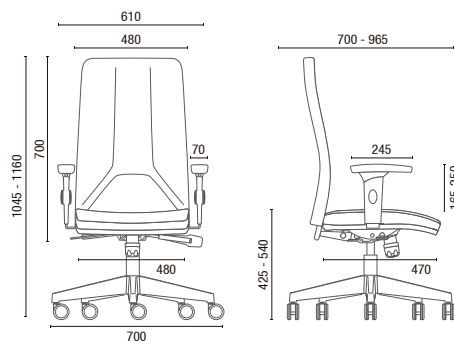

19.001 Presidente Giratória

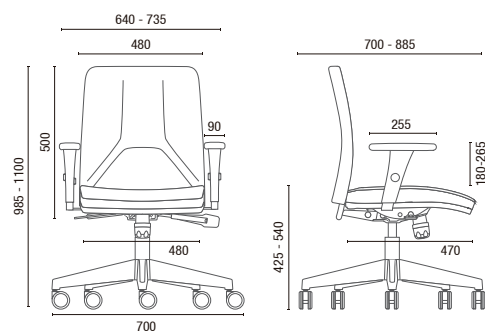

19.002 Diretor Giratória

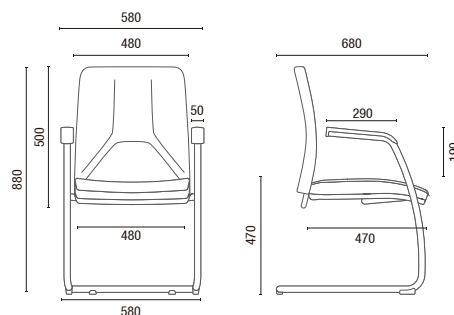

19.006 SI Diretor Aproximação

OBS: Medidas extremas obtidas sem o uso de gabarito de carga.



A marca do manejo florestal responsável



**Cavaletti**

CADEIRAS PROFISSIONAIS



**Cavaletti Yon**



—

*única, como você*

Inspirada na individualidade, a Cavaletti Yon é um produto com características que atendem as necessidades sensoriais de cada pessoa, seja no home ou no office. Reflete preferências, expressando as diferenças existentes.

Cavaletti **YON**

**CONECTADA  
AO SEU ESTILO**

# DO HOME AO OFFICE!

# YON



## Azul Profundo

**Braço**  
Braço regulável MC.

**Base**  
Bases Up com rodízios 65mm em Nylon ou PU.

**Estrutura**  
Estrutura em polímero de engenharia disponível em Azul Profundo.

OBS: Produto nesta imagem com Tela V2 Grafite 308 e Grid Cinza Névoa 352.

## Vermelho Aurora

**Braço**  
Braço regulável MC.

**Base**  
Bases Up com rodízios 65mm em Nylon ou PU.

**Estrutura**  
Estrutura em polímero de engenharia disponível em Vermelho Aurora.

OBS: Produto nesta imagem com Tela V2 Grafite 308 e Grid Cinza Névoa 352.



## Cinza

**Braço**  
Braços SL, SL New PP (todos com opção de Regulagem Lateral), MC e TC.

**Base**  
Bases em Alumínio ou Nylon, com rodízios de 65mm em Nylon ou PU. Base Estampada ou Aço com Capa, somente rodízios de 50mm em Nylon ou PU.

**Estrutura**  
Estrutura em polímero de engenharia disponível em Cinza.

OBS: Produto nesta imagem com Tela Flip Cinza 601 e Grid Cinza Névoa 352.

## Preto

**Braço**  
Braços SL, SL New PU, SL New PP (todos com opção de Regulagem Lateral), 3D, MC e TC.

**Base**  
Bases em Alumínio ou Nylon, com rodízios de 65mm em Nylon ou PU. Base Estampada ou Aço com Capa, somente rodízios de 50mm em Nylon ou PU.

**Estrutura**  
Estrutura em polímero de engenharia disponível em Preto.

OBS: Produto nesta imagem com Tela Flip Cinza 601 e Grid Cinza Névoa 352.



## Apoio de Cabeça

Apoio de cabeça com altura regulável, em polipropileno copolímero, injetado nas cores Azul Profundo, Vermelho Aurora, Cinza e Preto. Estofado com espuma de Alta Performance e revestido nos acabamentos e cores disponíveis para a linha.

## Encosto

Encosto com regulagem de altura, injetado em poliamida, nas cores Azul Profundo, Vermelho Aurora, Cinza e Preto.

## Apoio Lombar

Apoio lombar com ajuste de altura, injetado em poliamida, nas cores Azul Profundo, Vermelho Aurora, Cinza e Preto.

## Mecanismo

Mecanismo Synchron de 4 estágios com regulagem de tensão por manípulo frontal ou Mecanismo SRY, com inclinação do encosto em diversas posições.

## Bases

Opções de Bases em Aço com Capa ou Estampada, com rodízios de 50mm em Nylon ou PU, disponíveis nas cores preto ou cinza, Bases em Alumínio ou Nylon, com rodízios de 65mm em Nylon ou PU, disponíveis na cor preto e Bases Up com rodízios de 65mm em Nylon ou PU, disponíveis nas cores Azul Profundo e Vermelho Aurora. Estruturas fixas com sapatas, Braços Integrados (SI) e pintura nas cores Prata ou Preto Universal.

OBS: Produto nesta imagem com Tela Flip Cinza 601 e Grid Cinza Névoa 352.

## APLICAÇÕES TELAS



Vermelho 163 Azul 188 Marrom 187 Cinza 165 Preto 162

### NewNet - 47.101 / 47.106

05 cores



Branco Metal 307 Grafite 308 Preto 300 Vermelho 309 Verde Oliva 294 Azul 303

### V2 - 47.301 / 47.306

06 cores



Preto 600 Cinza 601

### FLIP - 47.201 / 47.206

02 cores

## CONFIGURAÇÕES

Confira abaixo algumas combinações possíveis para a Cavaletti Yon e escolha a sua.



47.101 Tela NewNet

47.201 Tela Flip

47.301 Tela V2

Sincron  
Braço MC  
Base UP



47.101 Tela NewNet

47.201 Tela Flip

47.301 Tela V2

Sincron  
Braço MC  
Base UP



47.101 Tela NewNet

47.201 Tela Flip

47.301 Tela V2

Sincron  
Braço SL  
Base Nylon



47.101 Tela NewNet + AC

47.201 Tela Flip + AC

47.301 Tela V2 + AC

Sincron  
Braço MC  
Base Nylon



47.101 Tela NewNet

47.201 Tela Flip

47.301 Tela V2

SRY  
Braço SL New PP  
Base Aço com Capa



47.106 Tela NewNet

47.206 Tela Flip

47.306 Tela V2

Braço Integrado  
Estrutura SI

OBS: Produtos nesta imagem com Tela V2 Grafite 308 e Grid Cinza Névoa 352, Tela V2 Grafite 308 e Grid Cinza Névoa 352, Tela V2 Grafite 308 e Grid Amarelo Siciliano 356, Tela V2 Grafite 308 e Grid Amarelo Siciliano 356, Tela NewNet Cinza 165 e Grid Amarelo Siciliano 356, Tela V2 Grafite 308 e Grid Amarelo Siciliano 356.

## REVESTIMENTOS

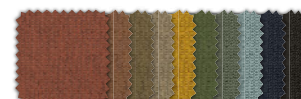

### Strati

10 cores

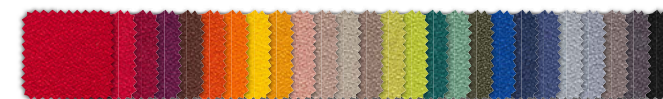

### Poliéster

26 cores

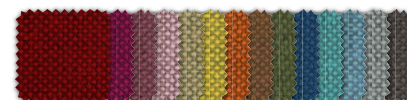

### Grid

14 cores



### Vinil

12 cores

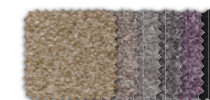

### Politex

06 cores



### CEC - Stilo

11 cores

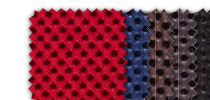

### Space

05 cores

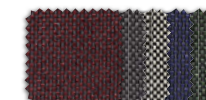

### Mescla

05 cores

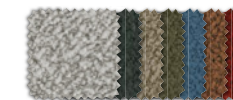

### Grani

07 cores

## APOIO DE CABEÇA



### Azul Profundo

CE4700003



### Vermelho Aurora

CE4700004



### Cinza

CE4700002



### Preto

CE4700001



OBS: Produtos nesta imagem com Tela V2 Grafite 308 e Grid Cinza Névoa 352, Tela Flip Cinza 601 e Grid Azul Caribe 353, Tela V2 Grafite 308 e Grid Cinza Névoa 352, Tela Flip Cinza 601 e Grid Rosa Camélia 351, Tela V2 Grafite 308 e Grid Verde Floresta 357.

APRIMORE ESSA EXPERIÊNCIA!



# DESENHOS TÉCNICOS

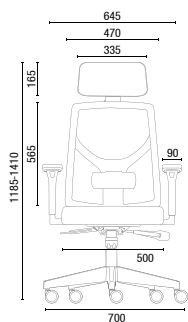

**47.101 Tela NewNet + AC**  
**47.201 Tela Flip + AC**  
**47.301 Tela V2 + AC**

Sincron  
 Braço MC  
 Base Nylon

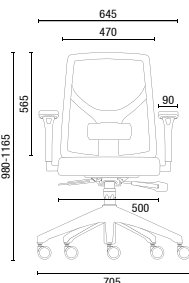

**47.101 Tela NewNet**  
**47.201 Tela Flip**  
**47.301 Tela V2**

Sincron  
 Braço MC  
 Base UP

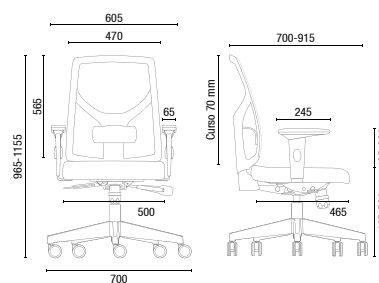

**47.101 Tela NewNet**  
**47.201 Tela Flip**  
**47.301 Tela V2**

Sincron  
 Braço SL  
 Base Nylon

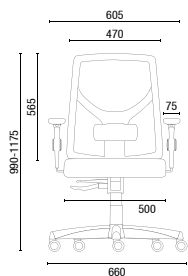

**47.101 Tela NewNet**  
**47.201 Tela Flip**  
**47.301 Tela V2**

SRV  
 Braço SL New PP  
 Base Aço com Capa

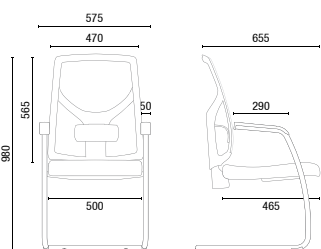

**47.106 Tela NewNet**  
**47.206 Tela Flip**  
**47.306 Tela V2**

Braço Integrado  
 Estrutura SI

OBS: Medidas extremas obtidas sem o uso de gabarito de carga.

OBS: Produto da capa com Tela V2 Vermelho 309 e Grid Vermelho Persa 350.



A marca do manejo florestal responsável

\*Produtos Certificados com Rótulo Ecológico (Qualidade - ABNT - Ambiental), sob consulta ao Departamento Comercial - Setor Público.



Valor em fazer mais.